

TASCAM

D01440154A

DR-05XP

线性 PCM 录音机

用户手册

V1.00

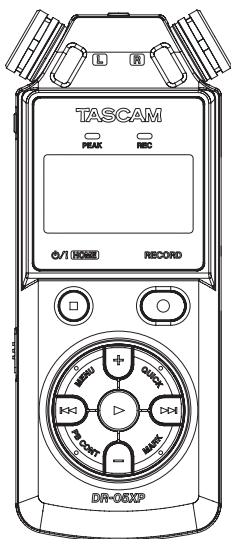

用本设备进行录制和播放文件需要使用下列物品。
如需使用，请您自行购买。



- microSD 卡
- 两节五号电池

您可以在 TASCAM 网站上找到已确认能在本设备上工作的 microSD 卡列表。

<https://tascam.jp/int/product/dr-05xp/docs>

您也可以从上述 URL 网址的 TASCAM 官网下载此用户手册。

目录

1. 简介	4	4-8. 使用内置麦克风	36
1-1. 随机部件	4	设置麦克风来录制宽场立体声 (A-B 位置)	36
1-2. 特点	5	设置麦克风来录制清晰立体声 (X-Y 位置)	36
1-3. 本手册内的相关规定	6	4-9. 切换内置麦克风电组的左右声道	37
1-4. 商标和版权	6	麦克风位置检测	37
1-5. 另购配件	8	5. 录制	38
使用 microSD 卡	8	5-1. 设置文件格式、采样频率、类型和最大文件容量	38
电池	9	5-2. 设置保存文件的位置	40
使用 PS-P520U 交流电源适配器	9	5-3. 进行输入设置	41
USB 数据线 (用于通信和数据传输)	9	5-4. 放置设备和进行连接	42
2. 快速入门指南	10	使用内置麦克风录制	42
2-1. 准备	10	使用外部麦克风 (MIC IN) 录制	42
插入 microSD 卡 (另购)	10	录制外部设备 (EXT IN)	42
安装电池 (另购)	10	5-5. 调节输入电平	43
启动设备	10	手动调节输入电平	43
进行初始设置	11	使用电平模式功能	44
2-2. 录制	12	5-6. 录制	45
使用内置麦克风录制	12	5-7. 播放和输入声音同时录制 (重叠录音)	46
2-3. 播放录音	13	选择需要重叠录音的文件	46
使用内置扬声器进行播放	13	选择文件格式	46
3. 部件的名称和功能	14	开启重叠录音模式	47
3-1. 顶部面板	14	调节输入电平	48
其他操作按钮 (1)	15	进行重叠录音	48
其他操作按钮 (2)	16	5-8. 自动录制 (AUTO REC)	49
3-2. 前面板	17	5-9. 继续在新文件中录制 (音轨增加)	50
3-3. 后面板	17	录制过程中手动音轨增加	50
3-4. 左侧	18	按照文件容量自动音轨增加	50
3-5. 右侧	18	5-10. 在开始录制前捕捉几秒钟 (预录制)	51
3-6. 底部	19	5-11. 自定时器	52
3-7. 主画面	20	5-12. 使用音调输出	52
3-8. 录制画面	22	设置自动音调	53
3-9. 播放控制画面	23	设置自动音调长度	53
3-10. 使用菜单	24	调节自动音调音量	54
3-11. 基本操作	25	5-13. 录制的持续时间	55
3-12. 菜单选项列表	26	6. 文件和文件夹的操作 (浏览画面)	56
4. 准备	28	6-1. 打开浏览画面	56
4-1. 准备电源	28	6-2. 画面导览	56
使用五号电池	28	6-3. 浏览画面上的图标	57
使用交流电源适配器 (另购)	28	6-4. 文件的操作	57
使用 USB 总线电源	29	6-5. 文件夹的操作	58
4-2. 开启和关闭本设备	30	6-6. 新建一个文件夹	58
启动设备	30	7. 播放	59
首次启动电源时进行设置	30	7-1. 调节播放音量	59
关闭设备	31	7-2. 设置播放区域 (区域)	60
恢复功能	31	7-3. 选择播放区域的文件夹 (1)	61
4-3. 设置日期和时间	32	7-4. 选择播放区域的文件夹 (2)	62
4-4. 插入和取出 microSD 卡 (另购)	33	7-5. 使用播放列表	63
插入 microSD 卡	33	添加文件至播放列表	63
取出存储卡	33	编辑播放列表	64
4-5. 准备 microSD 卡 (另购)	33	7-6. 选择播放文件 (跳转)	65
4-6. 使用内置扬声器	34	7-7. 播放录音	65
4-7. 连接监听设备	35	暂停	65
		停止	65
		向后和向前搜索	65

7-8. 重复播放(重复)	66	14. 设置和信息	92
7-9. 独特的播放控制功能	67	14-1. 查看信息(信息)	92
播放控制画面	67	文件信息页面(FILE)	92
选定部分的循环播放	67	存储卡信息页面(CARD)	93
改变播放速度(VSA)	68	系统信息页面(SYSTEM)	93
7-10. 设置播放均衡器	69	14-2. 系统设置	94
7-11. 增加感知的整体声压, 以提高可听性(电平对齐) ..	70	设置自动省电功能	94
7-12. 使用跳跃功能	71	设置背光	94
设置向后跳跃时间	72	调整显示屏对比度	95
设置向前跳跃时间	73	设置电池类型	95
8. 快捷操作	74	设置语言	96
8-1. QUICK按钮的特性	74	恢复出厂设置	97
8-2. 快捷菜单	75	格式化 microSD 卡	97
8-3. 删除文件	75	擦除和格式化 microSD 卡	98
8-4. 分割选定的文件(分割)	76	14-3. 设置文件名格式	99
8-5. 覆盖录制	77	14-4. 使用二维码访问用户手册网页	100
选择要覆盖录制的文件	77	15. 消息	101
激活覆盖录制模式	77	16. 故障排除	103
进行覆盖录制	77	17. 规格	104
确认录制结果	77	17-1. 额定值	104
撤销和重做	77	17-2. 输入/输出额定值	104
结束覆盖录制模式	77	模拟音频输入/输出额定值	104
8-6. 转录录制文件(听写播放)	78	控制输入/输出额定值	105
启用听写播放模式	78	17-3. 音频性能	105
调节播放均衡	78	17-4. 其他规格	105
更改播放位置	78	17-5. 外形尺寸图	107
变更播放音量和速度	78		
退出听写播放模式	79		
9. 定时记录功能	80		
9-1. 设置定时记录时间	80		
9-2. 开启定时记录功能	81		
10. 标记功能	83		
10-1. 手动添加标记	83		
10-2. 在录音中自动添加标记	83		
10-3. 移动到标记的位置	83		
10-4. 清除标记	83		
11. 使用音效	84		
11-1. 设置音效	84		
音效预设列表	84		
12. 对乐器调音	85		
12-1. 使用调谐器	85		
设置调谐器	85		
对乐器调音	86		
调节输入电平进行调音	86		
13. USB 连接	87		
13-1. 通过 USB 总线电源为设备供电	87		
13-2. 用作 SD 读卡器	88		
13-3. 将设备与计算机断开连接	89		
13-4. 从计算机传输文件	89		
13-5. 用作 USB 音频界面	90		
打开音频界面画面	90		
设置连接设备类型	91		
连接	91		

1. 简介

感谢您选购 TASCAM DR-05XP。
使用本设备之前，请仔细阅读本用户手册，正确进行使用，
并长年畅听。
阅读完本手册后，请妥善保管本手册，以备将来参考。

1-1. 随机部件

本产品随附以下部件。
打开包装时需谨慎操作，避免损坏物品。保存包装盒和包装材料，以备日后搬运所需。
如果包装内的物品出现缺失或因运输导致损坏，请致电您购买本设备的商店。

主机 × 1
安全指南（含保修卡） × 1

您可以从 TASCAM 官网下载此用户手册。



<https://tascam.jp/int/product/dr-05xp/docs>

1-2. 特点

- 使用 microSD/microSDHC/microSDXC 卡作为录制介质的小型音频录音机
- 全向立体声麦克风可进行高品质的立体声录音
- 可进行 44.1/48/96 kHz, 32-bit 浮点和 16/24-bit 线性 PCM (WAV) 格式的录制
- 兼容 BWF 格式的 WAV 文件
- 可进行 32-320 kbps 的 MP3 格式录制 (兼容 v2.4 的 ID3 标签)
- 重叠录音可以将播放和输入信号进行混合, 共同录制为一个新文件
- 内置 0.3 W 单声道输出扬声器
- 录制和播放期间可使用内置音效 (混响)
- 当检测到所设定的声音输入电平时, 自动录制功能自动开始录制
- 当达到预先设定的最大文件容量时, 不中断录制而自动启动新文件的录制 (文件增量功能)
- 通过 QUICK 按钮, 可方便地访问各种功能
- 音轨递增功能可在需要时通过新建文件来分离录音
- 预录制功能允许设备在启动录制前录制 2 秒钟的声音
- 自动峰值减少功能可在过大输入的情况下自动降低电平
- 在输入声音过小或过大时, 可使用自动电平控制功能分别增加或减少录制音量
- 限幅器功能可自动适当地降低电平, 尤其是输入电平过高的部分
- 低截滤波器便于降低低频噪音
- VSA 功能可在不改变音调的情况下将播放速度从正常速度的 0.5 倍变更至 2.0 倍 (以 0.1 倍为增幅)
- 配备重复播放和 IN-OUT 循环播放功能
- 使用 PB CONT 按钮可显示播放速度和 IN-OUT 循环播放的设置画面
- 调音器功能可对乐器进行调音
- 自定时器功能可在所设定的一段时间后开始录制
- 可以在设定时间开始和停止的定时记录功能
- 在播放期间或暂停时略微后退或快进 (仅限听写播放模式) 的跳跃功能
- 配备播放列表功能
- 分割功能可在录制后在需要的位置分离文件 (仅适用于 WAV 文件)
- 标记功能可便捷地移动至特定位置
- 播放均衡器功能和电平对齐功能, 可增强感知的整体声压
- 可将文件名的格式设置为使用用户定义字或日期
- 设备关机前, 恢复功能可记忆播放位置。
- 具备外接立体声麦克风输入 (提供插入式电源) 或外接立体声线路输入的 3.5mm (1/8") 插孔
- 3.5mm (1/8") 线路 / 耳机输出插孔
- 具备带背光的 128×64 像素的 LCD
- USB C 型端口 (数据线另购)

- 使用两节五号电池 (另购)、TASCAM PS-P520U 交流电源适配器 (另购) 或 USB 总线电源来运行
- 具备三脚架安装螺孔
- 配备 USB 音频界面功能
- 配备听写播放模式
- 配备覆盖录制功能

1. 简介

1-3. 本手册内的相关规定

本手册使用以下规定。

- “microSD/microSDHC/microSDXC 储存卡” 有时简写为 “microSD 卡”。
- 计算机显示屏所显示的文本信息以引号显示：“DR-05XP”。
- 必要时，通过提示、注释和注意标题提供附加信息。

提示

是关于如何使用设备的提示。

注释

注释提供了特殊情况下的额外说明。

注意

如果不按照这些说明进行操作，可能会造成设备损坏或录制数据的丢失。

⚠ 注意

如果不遵守这些说明，可能引起人身伤害。

1-4. 商标和版权

- TASCAM 为 TEAC 公司的注册商标。
- The microSDXC Logo is a trademark of SD-3C, LLC.



- The MPEG Layer-3 audio coding technology is licensed from Fraunhofer IIS and Thomson.
- Supply of this product does not convey a license nor imply any right to distribute MPEG Layer-3 compliant content created with this product in revenue-generating broadcast systems (terrestrial, satellite, cable and/or other distribution channels), streaming applications (via Internet, intranets and/or other networks), other content distribution systems (pay-audio or audio-on-demand applications and the like) or on physical media (compact discs, digital versatile discs, semiconductor chips, hard drives, memory cards and the like). An independent license for such use is required. For details, please visit <http://mp3licensing.com>.
- ASIO is a trademark of Steinberg Media Technologies GmbH.



- 本手册内所包含的其他公司名、设备名和标识为相应厂商的商标或注册商标。

本手册仅提供有关产品的信息，仅用于举例说明，并不表示对侵犯第三方知识产权和与其相关权利提供任何担保。对于因使用这些产品而侵犯第三方知识产权或其发生的行为，TEAC 公司将不承担任何责任。

除个人享有和类似用途外，属于第三方的版权材料不得在未经版权法许可的情况下使用。请正确使用设备。TEAC 公司对本产品使用者的侵权行为不承担任何责任。

1. 简介

1-5. 另购配件

本产品不包含以下部件。
如需使用，请您自行购买。

- microSD 卡
- 两节五号电池
- 交流电源适配器（TASCAM PS-P520U）
- USB 数据线（用于通信或数据传输）

使用 microSD 卡

本设备使用 microSD 卡进行录制和播放。
您可以在 TASCAM 网站上找到已确认能在本设备上工作的
microSD 卡列表。您也可联系 TASCAM 的客户支持服务部门。



<https://tascam.jp/int/product/dr-05xp/docs>

使用注意事项

microSD 卡为精密型存储介质。
为避免损坏 microSD 卡，操作时请采取以下预防措施。

- 不要将其放置在高温或低温区域。
- 不要将其放置在湿度较高的区域。
- 不要淋湿。
- 不要在其上面放置任何物品或对其进行弯折。
- 不要碰撞。
- 在录制、播放、数据传输或其他数据存取过程中，不要取出或插入存储卡。
- 运送存储卡时，请务必将其放入盒中。

格式化 microSD 卡

经本设备格式化的 microSD 卡已经过优化，可以提高录制期间的性能。使用本设备格式化与其一同使用的 microSD 卡。

电池

如需使用电池为本设备供电，请准备两节电池。
可使用五号碱性电池或镍氢电池。

使用 PS-P520U 交流电源适配器

在此情况下，请使用 TASCAM PS-P520U 交流电源适配器（另购）。

注释

使用交流电源适配器时，本设备不具有电池充电功能。

USB 数据线（用于通信和数据传输）

需准备 USB 数据线将本设备连接到计算机（Windows/Mac）或智能手机。（我们建议使用通过 USB-IF 认证的产品。）
本设备配备 USB C 型端口。
准备适用于正在使用的计算机或智能手机的 USB 端口的 USB 数据线。

注释

请勿使用专门用于充电的 USB 数据线。

使用 Lightning 端口连接到 iOS 设备

需要正版的苹果 Lightning 端口转 USB 相机适配器和市售的 A 型转 C 型数据线。

使用 USB C 型端口连接到计算机或智能手机

需使用市售的 C 型转 C 型数据线。

使用 USB 微型 B 型端口连接到智能手机

需使用市售的微型 B 型转 C 型数据线。

使用 USB A 型端口连接到计算机

需使用市售的 A 型转 C 型数据线。

2. 快速入门指南

本节介绍了使用电池供电时从录制到播放的基本步骤。

2-1. 准备

插入 microSD 卡 (另购)

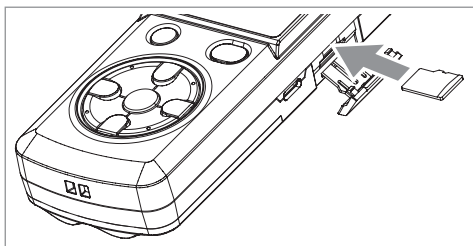

打开设备一侧的插槽盖，将 microSD 卡 (另购) 插入插槽。

注释

您可以在 TASCAM 网站上找到已确认能在本设备上工作的 microSD 卡列表。



<https://tascam.jp/int/product/dr-05xp/docs>

安装电池 (另购)

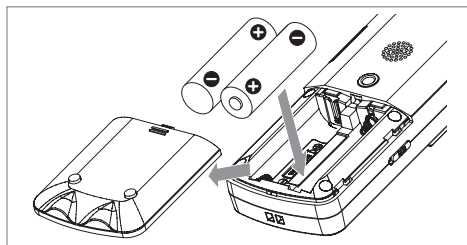

在设备背面的电池仓中安装两节五号电池 (另购)。

注释

- 使用剩余电量充足的电池。
- 有关使用交流电源适配器或 USB 总线电源代替五号电池供电的说明，请参见第 28 页的“准备电源”。

启动设备

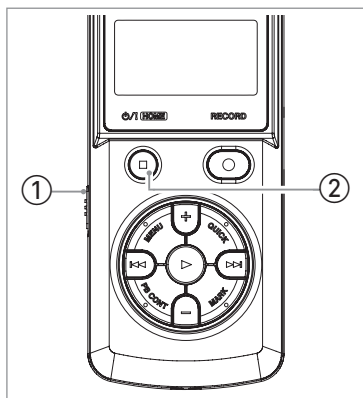

- ① 请确认设备一侧的 HOLD 开关设置在右侧 (箭头相反方向)。(HOLD 已禁用)

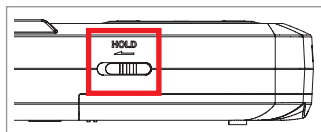

- ② 长按 HOME [■] 按钮，直至 TASCAM DR-05XP (启动) 画面打开。然后，松开按钮。

进行初始设置

设置语言

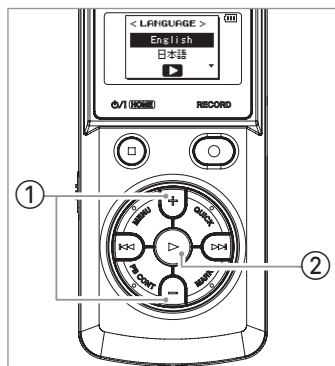

- ① 使用 + 和 - 按钮选择语言。
- ② 按下 ► 按钮，进行确认。

设置日期和时间

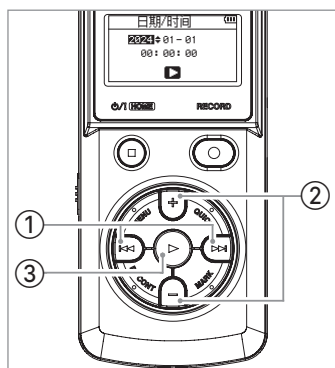

- ① 使用 ◀◀ 和 ▶▶ 按钮，移动光标。
- ② 使用 + 和 - 按钮，更改数值。
- ③ 按下 ► 按钮，进行确认。

格式化 microSD 卡

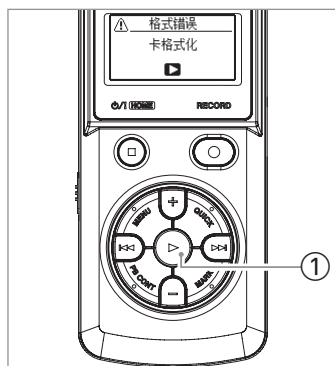

- ① 查看需要格式化的 microSD 卡，按下 ► 按钮，进行确认。
开始 microSD 卡格式化。

注意

格式化 microSD 卡将擦除卡上的所有数据。

格式化结束后，将出现主画面。

2. 快速入门指南

2-2. 录制

使用内置麦克风录制

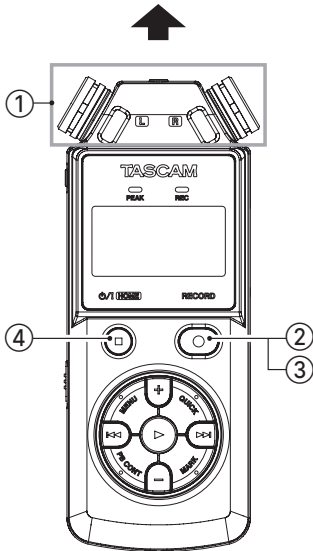

- ① 将内置麦克风指向声源。
- ② 按下 RECORD[●] 按钮，进入录制待机状态。

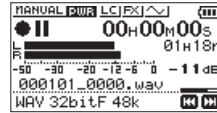

录制待机时的画面

- ③ 再次按下 RECORD[●] 按钮，开始录制。
- ④ 按下 0/1 (HOME) [■] 按钮，停止录制。

注释

- 有关包括调节录制电平、截止低频和使用限幅器等各种录制设置的详细信息，请参见第 36 页的“录制”。
- 有关使用其他连接麦克风和设备进行录制的详细信息，请参见第 40 页的“使用外部麦克风 (MIC IN) 录制”和第 40 页的“录制外部设备 (EXT IN)”。

2-3. 播放录音

使用内置扬声器进行播放

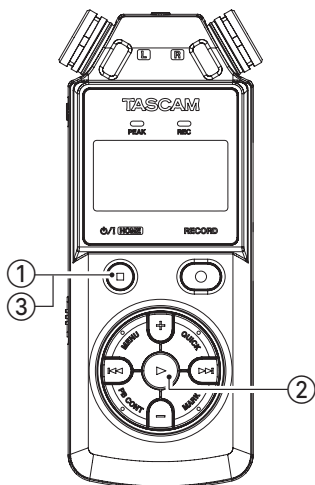

- ① 按下 HOME [■] 按钮，打开主画面。

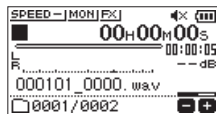

主画面

- ② 当主画面打开时，按下 ▶ 按钮。
最新录音的播放将从背面的内置扬声器输出的声音开始。
- ③ 如需暂停播放，按下 HOME [■] 按钮。

注释

- 有关调节音量和播放设置的信息（包括选择播放文件）以及其他详细信息，请参见第 57 页的“播放”。
- 有关使用耳机和外部监听系统进行播放的信息，请参见第 35 页的“连接监听设备”。

如果听不到任何播放声音

- 调高播放音量。
- 开启扬声器设置。
- 关闭重叠录音。
- 进行录制，使播放声音电平表显示至少达到一半。
- 初始化设置。

3. 部件的名称和功能

3-1. 顶部面板

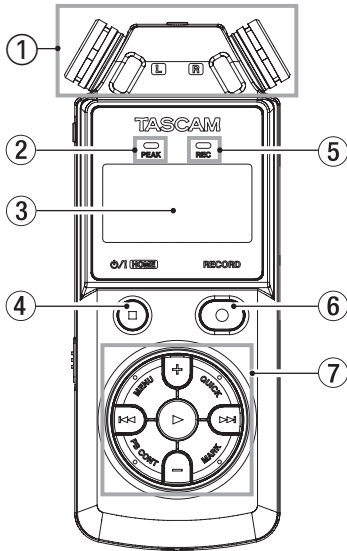

- ① **内置立体声麦克风**
全向立体声驻极体电容麦克风。
- ② **PEAK 指示灯**
当输入音量过高时将点亮。
- ③ **显示屏**
显示各种信息。
- ④ **电源 (HOME) [■] 按钮**
 - 长按此按钮可打开或关闭电源。
 - 播放期间按下此按钮可在当前位置暂停播放。
 - 暂停时按下此按钮可返回该文件的起始点。
 - 当正在录制或录制待机时按下此按钮可停止录制。
 - 当任何其他画面打开时，按下此按钮可返回主画面。

- ⑤ **REC 指示灯**
 - 在录制待机期间此指示灯闪烁。
 - 录制时此指示灯点亮。
- ⑥ **RECORD [●] 按钮**
 - 处于停止状态时，按下此按钮可将设备进入录制待机状态。REC 指示灯将开始闪烁。
 - 在录制待机时，按下此按钮可开始录制。录制过程中，REC 指示灯将点亮。
 - 在录制时，按下此按钮可暂停录制。
- ⑦ **其他操作按钮**
详情请参见第 15 页的“其他操作按钮 (1)”
和第 16 页的“其他操作按钮 (2)”。

其他操作按钮 (1)

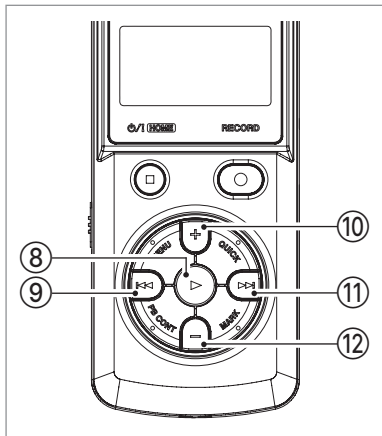

⑩ + 按钮

- 在主画面或调谐器设置画面打开时，按下此按钮可增加内置扬声器或 Ω /LINE OUT 插孔的输出电平。
- 在播放控制画面打开时，按下此按钮可提高播放速度。
- 在设置画面打开时，使用此按钮可变更选定项目的设置。

⑪ >>> 按钮

- 播放期间或播放停止时按下此按钮可跳至下一音轨的起始点。
- 当 IN 点和 OUT 点设置在音轨的当前位置和终止点之间时，按下此按钮跳至那些点。
- 长按此按钮可向前搜索。
- 在设置画面上，使用此按钮可向右移动光标。使用此按钮对设置选项的选择进行确认，或对确认消息回答“是”。
- 长按 MARK 按钮的同时，按下此按钮可移动至下一个标记。
- 在浏览画面上，按下此按钮可向下移动一级。如果选择了一个文件，将加载该文件，主画面将再次打开并且本设备停止。
- 录制或录制待机期间按下此按钮可增加内置麦克风或 MIC/EXT IN 插孔的输入电平。

⑫ - 按钮

- 在主画面或调谐器设置画面打开时，按下此按钮可降低内置扬声器或 Ω /LINE OUT 插孔的输出电平。
- 在播放控制画面打开时，按下此按钮可降低播放速度。
- 在设置画面打开时，使用此按钮可变更选定项目的设置。

⑧ ▶ 按钮

- 当主画面打开并且播放停止时，按下此按钮可开始播放。
- 播放期间按下此按钮可启动跳回播放。
- 当在浏览画面选择了文件或文件夹时，按下此按钮可返回主画面并从起始点播放该文件或文件夹中的第一个文件。

⑨ ◀◀ 按钮

- 按下此按钮可返回到正在播放或中途停止的文件的起始点。
- 当循环播放的起始 (IN) 点或终止 (OUT) 点设置在文件的当前位置和起始点之间时，按下此按钮跳至该点。
- 当音轨停止在其起始点时，按下此按钮，将跳至前一个音轨的起始点。
- 长按此按钮可向后搜索。
- 长按 MARK 按钮的同时，按下此按钮可返回前一标记。
- 在设置画面上，使用此按钮可向左移动光标。使用此按钮对确认消息回答“否”。
- 在浏览画面上按下此按钮可向上移动一级。
- 当正在录制或录制待机时按下此按钮可降低内置麦克风或 MIC/EXT IN 插孔的输入电平。

3. 部件的名称和功能

其他操作按钮 (2)

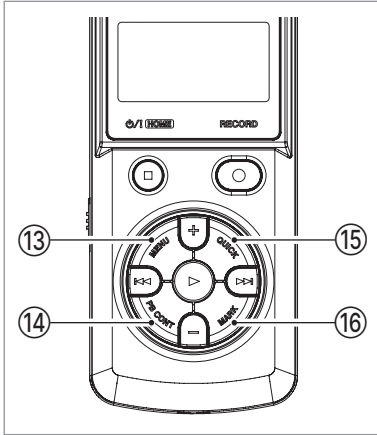

⑬ MENU 按钮

- 主画面打开时，按下此按钮可打开菜单画面。按下此按钮可从各种设置画面返回菜单画面。
- 当音轨上已设置 IN 点和 OUT 点并且播放控制画面已打开时，按下此按钮可打开或关闭循环播放。

⑭ PB CONT (播放控制) 按钮

- 此按钮可激活播放控制画面。
- 当播放控制画面打开时，按下此按钮可返回主画面。
- 录制待机期间按下此按钮可关闭自定时器功能或变更时间周期。

⑮ QUICK 按钮

- 当处于播放、停止、暂停或录制待机时，主画面打开或播放控制画面打开时，按下此按钮可显示快捷菜单。当按下此按钮时，根据设备状态的不同，所显示的功能各异。

录音机的状态	所显示的功能
停止	当前文件的删除、分割或电平对齐功能
播放或在播放控制画面上	电平对齐
录制待机	电平模式

- 录制时，按下此按钮可通过创建新文件将录音进行分割，以增加音轨。
- 当浏览画面或播放列表画面打开时，按下此按钮可打开或关闭文件 / 文件夹操作的弹出菜单。

⑯ MARK 按钮

- 录制和播放期间使用此按钮可手动添加标记。
- 停止在标记位置时按下此按钮可删除该标记。
- 长按此按钮的同时，按下 I◀◀ 或 ▶▶I 按钮可分别移动至前一个或下一个标记。当播放控制画面打开时，使用此按钮可设置您希望进行循环播放的时间间隔的 IN (起始) 点和 OUT (终止) 点。
- 当已经设置了 IN 点和 OUT 点时，按下此按钮可取消循环播放并清除 IN 点和 OUT 点。

3-2. 前面板

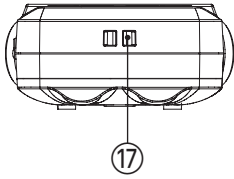

- ⑰ 吊带夹
使用此装置来安装吊带。

3-3. 后面板

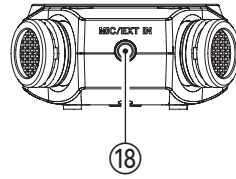

- ⑱ MIC/EXT IN 插孔
- 使用此输入插孔可连接立体声迷你插孔麦克风或外部输入设备。此插孔支持插入式电源。
 - 当将外部麦克风连接至 MIC/EXT IN 插孔时，将禁用内置麦克风。

3. 部件的名称和功能

3-4. 左侧

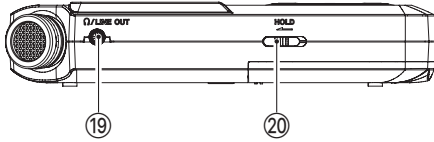

- ①⑨ **Ω/LINE OUT 插孔**
使用立体声迷你电缆可将耳机或其他设备的线路输入插孔与此插孔相连。
- ②⑩ **HOLD 开关**
移至左端（箭头所示方向）可启用保持功能。HOLD 状态激活时，所有按钮都不可用。

3-5. 右侧

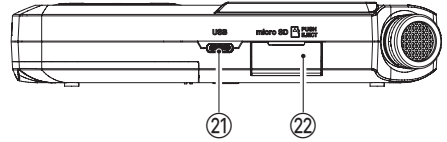

- ②① **USB 端口**
此为 USB C 型端口。使用 USB 数据线（另购）将本设备与计算机相连。（请参见第 85 页的“USB 连接”）

注意

- 本设备应直接连接到计算机，而不是通过 USB 集线器连接。
 - 使用数据传输或通信专用的 USB 数据线。
- ②② **microSD 卡插槽**
使用此插槽插入和取出 microSD 卡。
使用已确认可用于本设备的 microSD 卡。
<https://tascam.jp/int/product/dr-05xp/docs>

3-6. 底部

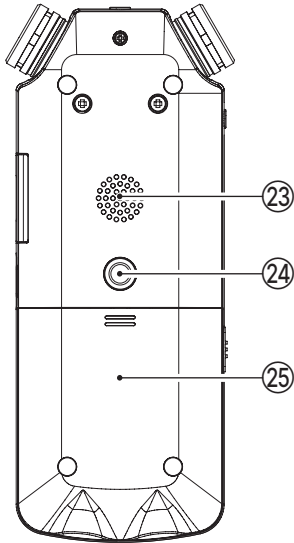

②⑥ 电池仓

将电池（两节五号）装入此电池仓对设备供电。
(请参见第 28 页的“使用五号电池”)

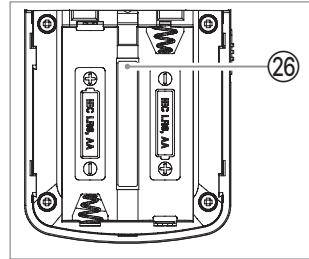

②③ 单声道扬声器

使用此内置扬声器可聆听录音。当本设备正在录制或录制待机、已连接耳机、扬声器设置关闭、处于重叠录音模式或录制文件音量低时，不会输出声音。

②④ 三脚架安装螺孔 (1/4 英寸)

用于将本设备安装至三脚架。

注意

- 确保三脚架或麦克风支架的螺钉紧固，防止本设备掉落。
- 当将本设备安装到三脚架或麦克风支架时，请确保将其放置在水平表面上。

②⑤ 电池仓盖

3. 部件的名称和功能

3-7. 主画面

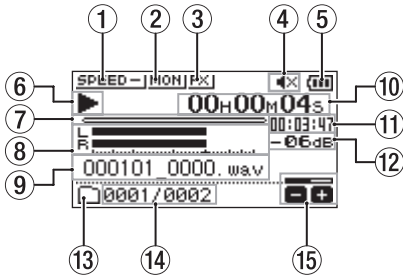

常规操作模式下的主画面

① 播放速度状态

根据播放速度的设置显示以下其中一种图标。

图标	播放速度
	× 1.0
	× 1.1 - × 2.0
	× 0.5 - × 0.9
	播放速度不可控制

② 监听混音状态

此图标显示监听混音功能状态。

：监听混音功能已禁用

：监听混音功能已启用

③ 音效状态

此图标显示音效功能是开启还是关闭。

：内置音效关闭

：内置音效开启

④ 扬声器状态

：扬声器输出关闭

：扬声器输出开启

⑤ 电池剩余电量 / 电源状态

- 当设备正在由电池供电时，将出现电池图标。正在使用电池时，竖条状电池图标显示剩余电量 (、、、)。如果不带竖条的 图标闪烁，表示电池电量将要耗尽，将很快关闭电源。
- 当使用 TASCAM PS-P520U 交流电源适配器 (另购) 或 USB 总线电源时，将出现 。



注释

即使电池还有剩余电量，当录制或执行其他要求高的操作时，有时也会出现“电池电量低”的警告。

⑥ 录音机的操作状态

此图标显示录音机的操作状态。

图标	说明
	停止
	暂停
	播放
	向前搜索
	向后搜索
	跳至下一文件的起始点
	跳至当前或前一文件的起始点

- ⑦ **播放位置显示**
以进度条显示当前播放位置。随着播放的进度，从左侧开始延伸进度条。
- ⑧ **播放电平表**
- 显示输入和播放信号的电平。
 - 在重叠录音模式下，将显示输入和播放声音组合的电平。
- ⑨ **播放文件名**
- 显示当前正在播放的文件的文件名或标签信息。
 - 当包含在 MP3 文件中时，将显示 ID3 标签信息。
- 注释**
- ID3 标签信息包含可在 MP3 文件中存储的标题和艺术家姓名。
- ⑩ **经过时间**
显示当前正在播放的文件的经过时间（小时：分钟：秒）。
- ⑪ **剩余时间**
显示当前正在播放的文件的剩余播放时间（小时：分钟：秒）。
- ⑫ **峰值分贝 (dB)**
以数字形式显示在固定的时间内所出现的最大电平。
- ⑬ **播放区域**
显示当前播放文件区域。
- ：MUSIC 文件夹内的所有文件
 - ：选定文件夹内的所有文件
 - ：添加至播放列表的所有文件
- ⑭ **播放文件的编号 / 文件总数**
显示播放区域内文件的总数和当前文件的编号。
- ⑮ **输出音量状态**
显示输出音量的状态。

3. 部件的名称和功能

3-8. 录制画面

当正在录制或录制待机时出现以下所示的录制画面。

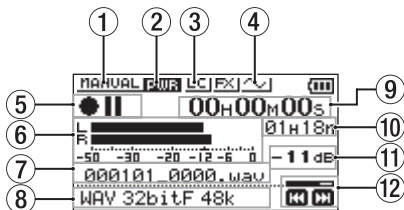

⑤ 录制状态

此图标显示录音机的操作状态。

图标	说明
●	录制暂停（录制待机）
REC	录制

⑥ 录制中的电平表

- 显示输入信号的电平。
- 在重叠录音模式下，将显示输入和播放声音组合的电平。

⑦ 录制文件名

显示自动给出所录制文件的文件名。

⑧ 录制格式

显示录制文件的格式、采样频率。

⑨ 已录制的的时间

按照小时:分钟:秒的格式显示文件已录制的的时间。

⑩ 剩余的录制时间

停止时,显示 microSD 卡的剩余时间(小时:分钟)。当剩余可录制时间少于一分钟时,仅显示秒。

⑪ 峰值分贝 (dB)

以分贝数显示峰值输入电平の数値。

⑫ 录制电平状态

显示录制电平的状态。

① 电平模式设置状态

此图标显示电平模式功能设置。

MANUAL: 手动

LIMITER: 限幅器

PEAK: 峰值减少

AUTO: 自动

② 插入式电源的状态

显示插入式电源是开启还是关闭。

PWR: 插入式电源关闭

PWR: 插入式电源开启

③ 低截滤波器的状态

显示低截滤波器是开启还是关闭。

LCF: 低截滤波器关闭

LCF: 低截滤波器开启

④ 自动音调设置状态

此图标显示自动音调功能是开启还是关闭。

~: 自动音调关闭

~: 自动音调开启

3-9. 播放控制画面

在播放期间或播放停止时，按下 PB CONT 按钮，可打开播放控制画面。

此画面打开时无法进行录制。也可使用此 ◀◀ 和 ▶▶ 按钮，跳至 IN/OUT 点和文件起始点 / 终止点。无法跳至上一个或下一个文件。

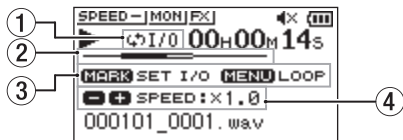

① 循环播放的状态

当启用循环播放时，将出现 I/O 图标。

② 播放位置

以进度条显示当前播放位置。随着播放的进度，从左侧开始延伸进度条。

③ 可用按钮

播放控制画面内的可用按钮如下所示。

图标	说明
MARK	创建或删除 IN 点或 OUT 点。
MENU	打开或关闭循环播放。

④ 播放速度

显示与正常速度相比较的播放速度。首先显示“SPEED”，表示已启用 VSA 功能。

注释

VSA (变速试听) 功能允许变更节拍而不改变音高。

3. 部件的名称和功能

3-10. 使用菜单

我们将通过展示如何设置播放区域进行示例说明。

1. 按下 MENU 按钮，打开菜单画面。

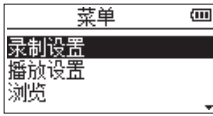

2. 使用 + 或 - 按钮，选择菜单选项（高亮显示），然后使用 ► 按钮移动至各种设置画面。

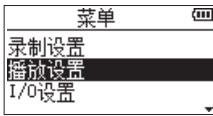

示例：选定播放设置。

3. 使用 + 或 - 按钮，选择将要设置的菜单选项。

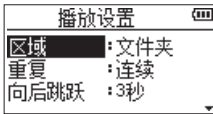

示例：选定区域。

4. 使用 ►► 或 ► 按钮移动光标，将设置值高亮显示。

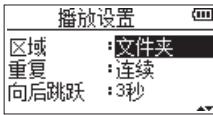

5. 使用 + 或 - 按钮变更设置。
6. 按下 |◀◀ 按钮，在同一菜单中设置其他选项。此操作可选择其他选项。使用 + 或 - 按钮，选择将要设置的其他选项。
7. 必要时重复步骤 3 至 6，设置其他选项。
8. 按下 MENU 按钮，打开菜单（或其他）画面。如需返回主画面，请按下 ㊚/| (HOME) [■] 按钮。

3-11. 基本操作

使用下列按钮可操作各种画面。

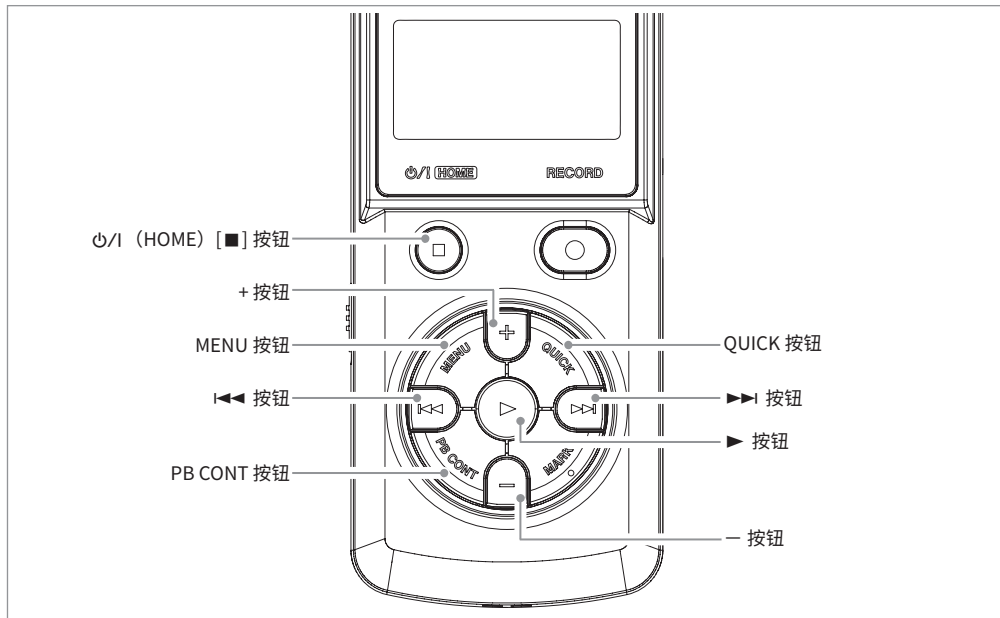

HOME [■] 按钮

当设置画面打开时，按下 HOME [■] 按钮，可返回主画面。

+ 按钮

使用此按钮可在画面上向上移动光标（高亮区域），或增加数值。

MENU 按钮

此按钮可打开菜单画面。

◀◀ 按钮

使用此按钮可将光标（高亮区域）移动至画面的左侧，并可关闭浏览画面上的文件夹。使用此按钮对弹出确认消息回答“否”。

PB CONT 按钮

此按钮可打开播放控制画面。

QUICK 按钮

此按钮打开快捷菜单。内容因录音机的状态及操作模式而异。

▶▶ 按钮

使用此按钮将光标（高亮区域）移动至画面的右侧，并可打开浏览画面上的文件夹。使用此按钮对弹出确认消息回答“是”。

▶ 按钮

用于确认各种设置项。

◀ 按钮

使用此按钮可在画面上向下移动光标（高亮区域），或减少数值。

3. 部件的名称和功能

3-12. 菜单选项列表

按下 MENU 按钮，打开菜单画面。菜单选项如下所示。

菜单选项		功能	页码
录制设置	格式	设置录制格式	参见第 36 页
	采样频率	设置采样频率	
	声道	设置立体声或单声道文件	
	容量	设置最大文件容量（文件增量功能）	
	麦克风电源	设置插入式电源	参见第 39 页
	低截滤波器	设置低截滤波器	参见第 39 页
	预录制	设置预录制功能	参见第 49 页
	自动音调	设置音调输出	参见第 51 页
	音调时长	设置输出音调的时长	参见第 51 页
	音调音量	设置音调输出的音量	参见第 52 页
	模式	设置自动制功能模式	参见第 47 页
	启动电平	设置自动录制开始电平	参见第 47 页
播放设置	区域	设置播放区域	参见第 58 页
	重复	设置重复播放功能	参见第 64 页
	向后跳跃	设置向后跳跃功能	参见第 70 页
	向前跳跃	设置向前跳跃功能	参见第 71 页
I/O 设置	电平模式	设置电平模式功能	参见第 42 页
	扬声器	开启 / 关闭内置扬声器	参见第 34 页
	播放均衡器	设置播放均衡器	参见第 69 页
	电平对齐	设置输出电平对齐功能	参见第 68 页
浏览		对 microSD 卡上的文件和文件夹进行操作	参见第 54 页
定时记录	开始时间	设置定时记录功能的开始时间	参见第 78 页
	结束时间	设置定时记录功能的结束时间	
	定时	设置定时记录功能的实际操作	参见第 79 页
重叠录音	模式	设置重叠录音模式	参见第 45 页
	播放电平	设置重叠录音模式下的播放电平	
USB	SD 读卡器	选择 SD 读卡器模式	参见第 86 页
	音频界面	进行 USB 音频界面设置	参见第 88 页
其他	信息	显示文件、microSD 卡和系统的信息	参见第 98 页
	调谐器	使用调谐器	参见第 83 页
	效果器	进行音效设置	参见第 82 页
	文件名	设置录制文件名	参见第 97 页
	日期 / 时间	设置本设备使用的日期和时间	参见第 32 页
手册		显示一个二维码，使用此二维码可访问包含用户手册和其他资源的文档网页。	参见第 98 页

菜单选项		功能	页码
系统	自动省电	设置自动省电功能	参见第 92 页
	背光	设置背光	参见第 92 页
	对比度	调整显示屏对比度	参见第 93 页
	电池类型	设置电池的类型。	参见第 93 页
	语言	设置显示屏上显示的语言	参见第 94 页
	初始化	恢复出厂设置	参见第 95 页
	快速格式化	格式化 microSD 卡	参见第 95 页
	擦除格式化	擦除和格式化 microSD 卡	参见第 96 页

注意

- 在录制和录制待机时，仅显示以下画面和选项。
 - 录制设置画面：麦克风电源、低截滤波器和自动录制选项（无法更改自动录制设置）
 - 重叠录音画面：模式和播放电平选项（无法更改模式设置）
 - 效果器画面：所有选项
- 当播放控制画面打开时，按下 MENU 按钮，将不会打开菜单画面。将开启 / 关闭循环播放功能。（请参见第 65 页的“选定部分的循环播放”）

4. 准备

4-1. 准备电源

本设备可使用两节五号电池（另购）、TASCAM PS-P520U 交流电源适配器（另购）或市售的 USB 数据线（USB 总线电源）供电。

可使用碱性电池或镍氢电池。

如需使用 USB 总线电源，请参见第 88 页的“通过 USB 总线电源为设备供电”。

使用五号电池

打开设备背面的电池仓盖。按照电池仓内显示的 + 和一标识安装两节五号电池，然后合上电池仓盖。

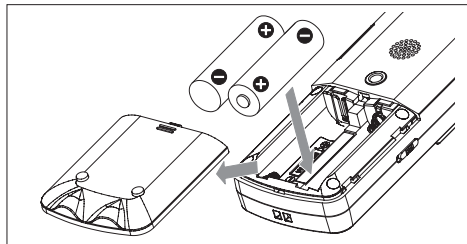

当使用五号电池时，请设置电池的类型，以便精确显示剩余电量，以使设备准确地判断电源是否可用于适用的操作。（请参见第 93 页的“设置电池类型”）

注意

- 本设备无法使用五号锰和锂干电池。
- 本设备无法对可充电电池充电。请使用市售的充电器。

使用交流电源适配器（另购）

如图所示，将 TASCAM PS-P520U 交流电源适配器（另购）连接至设备的 USB 端口并对设备供电。

TASCAM PS-P520U（另购）

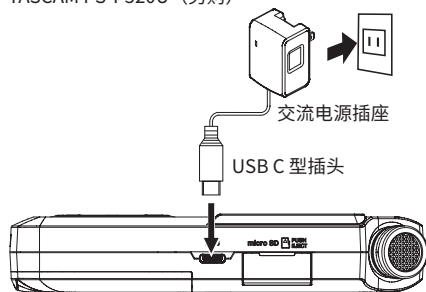

注意

- 严禁使用指定的 PS-P520U 交流电源适配器以外的任何适配器。使用其他类型的适配器可能导致故障、火灾或触电。
- 使用麦克风录制时，如果本设备距离交流电源适配器过近，可能产生噪音。在此情况下，请将交流电源适配器和本设备之间保持足够的距离。

注释

当安装有电池并且连接了交流电源适配器时，将由交流电源适配器供电。

使用 USB 总线电源

如下图所示，使用市售的 USB 数据线将本设备和计算机相连接。

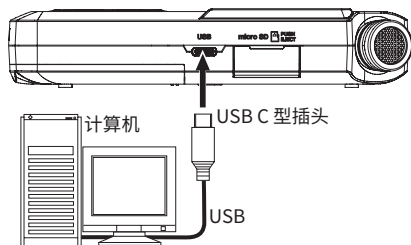

详情请参见第 88 页的“通过 USB 总线电源为设备供电”。

4. 准备

4-2. 开启和关闭本设备

⚠ 注意

当开启或关闭设备时，请勿佩戴已连接的耳机。
噪音可能损坏耳机驱动装置或损伤听力。

注意

- 开启或关闭设备前，请调低与本设备相连的监听系统的音量。

启动设备

设备关闭时，长按 O/I (HOME) [■] 按钮，直至显示屏上显示 TASCAM DR-05XP 启动画面。

当设备启动时出现主画面。



启动画面



主画面

首次启动电源时进行设置

购买后首次启动新设备时，须进行下列设置。

- 设置显示屏上显示的语言
- 设置内置时钟

设置显示屏上显示的语言

设置显示屏语言的菜单画面将打开。



- 按下 + 或 - 按钮移动光标，选择显示屏上显示的语言选项

English : 使用英文

日本語 : 使用日文

Français : 使用法语

Español : 使用西班牙语

Deutsch : 使用德语

Italiano : 使用意大利语

Português : 使用葡萄牙语

Русский : 使用俄语

中文 : 使用中文

한글 : 使用韩语

- 选择后，按下 ► 按钮，进行确认。

可以在系统画面的语言选项内更改此设置。(请参见第 94 页的“设置语言”)

设置内置时钟

设置内置时钟的画面将打开。



1. 使用 ◀◀ 或 ▶▶ 按钮移动光标，使用 + 或 - 按钮变更数值。
2. 按下 ▶ 按钮确认设置。
将显示启动画面，设备启动后将出现主画面。

提示

按下 ▶ 按钮，可跳过日期/时间调整(后续再进行设置)。(请参见第 102 页的“额定值”)

关闭设备

长按 ◯/I (HOME) [■] 按钮，直至显示屏上出现 LINEAR PCM RECORDER。



本设备完成其关机进程后将关闭。

注意

始终使用 ◯/I (HOME) [■] 按钮关闭本设备。
设备正在运行期间，严禁取出电池或断开电源线缆 (TASCAM PS-P520U 交流电源适配器或 USB 数据线)。
如果电源中断，设备将无法正确关机，所有录制、设置和其他数据将丢失。丢失的数据和设置无法恢复。

恢复功能

本设备具备恢复功能，当关闭电源时，可保留关机前的播放位置。启动电源后，可从上次关机时设备停止的位置开始播放。

注释

所需数据将保存在 microSD 卡内。如果将存储卡更换或格式化，恢复功能将不起作用。

4. 准备

4-3. 设置日期和时间

DR-05XP 使用其内部时钟将日期和时间录制到所录制的文件。

1. 按下 MENU 按钮，打开菜单画面。

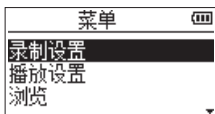

2. 使用 + 或 - 按钮选择其他选项，然后按下 ► 按钮。

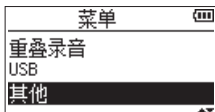

其他画面打开。

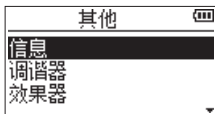

3. 使用 + 或 - 按钮选择日期 / 时间选项，然后按下 ► 按钮。

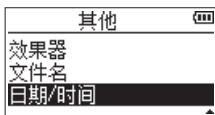

日期 / 时间画面打开。



4. 使用 ◀◀ 或 ▶▶ 按钮移动光标，使用 + 或 - 按钮变更数值。

5. 按下 ► 按钮，确认更改并返回其他画面。

注释

可将设备设置为自动将日期添加至文件名。(请参见第 97 页的“设置文件格式”)

注意

如果没有通过电池或专用交流电源适配器 (TASCAM PS-P520U ; 另购) 或 USB 总线电源供电, 则日期和时间的设置只能保持几分钟。

当使用电池时, 建议在完全耗尽电量之前, 及时进行更换。

4-4. 插入和取出 microSD 卡(另购)

用本设备进行录制和播放文件需要使用 microSD 卡。请另行购买。

本设备可使用与 microSD、microSDHC 或 microSDXC 标准兼容的 microSD 卡。

您可以在 TASCAM 网站上找到已确认能在本设备上工作的 microSD 卡列表。

<https://tascam.jp/int/product/dr-05xp/docs>

插入 microSD 卡

1. 打开右侧面板上的 microSD 卡插槽盖。
2. 如下图所示，将 microSD 卡插入插槽内，直至其完全插入为止。

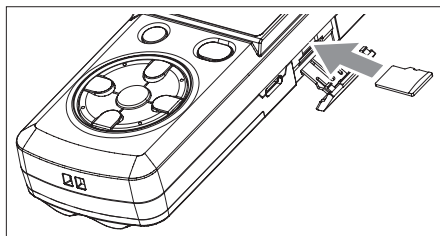

取出存储卡

1. 打开右侧面板上的 microSD 卡插槽盖。
2. 轻按 microSD 卡，然后松开，使其弹出。

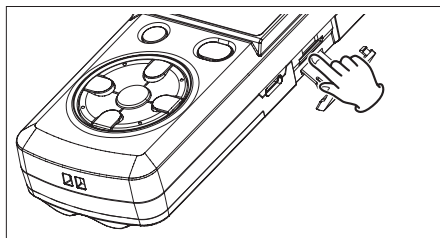

注意

当通过 USB 将本设备连接至计算机时，严禁从设备中取出 microSD 卡。

4-5. 准备 microSD 卡 (另购)

在本设备中使用 microSD 卡前，必须先对其进行格式化。

1. 确认已正确安装 microSD 卡，并开启设备电源。

当在本设备安装新的 microSD 卡或使用其他设备完成格式化的 microSD 卡时，将出现以下弹出消息。

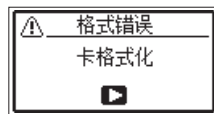

2. 按下 ▶ 按钮，开始格式化。

注意

格式化 microSD 卡将擦除卡上的所有数据。

格式化结束时，主画面打开。

您也可随时对本设备内的存储卡重新格式化。

详情请参见第 95 页的“格式化 microSD 卡”。

注意

当格式化 microSD 卡时，电池应具备充足的剩余电量。或者，本设备应通过 TASCAM PS-P520U 适配器（另购）或计算机 USB 总线电源提供的电源运行。如果在格式化过程中关闭电源，可能无法进行正确的格式化。

4. 准备

4-6. 使用内置扬声器

如需聆听内置扬声器输出的播放声音，请开启 I/O 设置画面上的扬声器选项。

注释

当设备正在录制声音、处于录制待机状态、使用耳机静音或连接了外接扬声器系统时，即使启用了扬声器，设备也不会通过扬声器播放。

通过菜单画面进行操作

1. 按下 MENU 按钮，打开菜单画面。

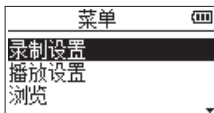

2. 使用 + 或 - 按钮选择 I/O 设置选项，然后按下 ▶ 按钮。I/O 设置画面将打开。

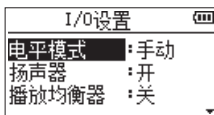

3. 使用 + 或 - 按钮选择扬声器选项，然后按下 ▶▶ 或 ▶▶▶ 按钮。

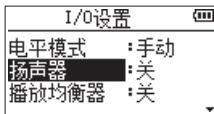

4. 使用 + 或 - 按钮选择开。

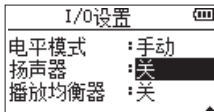

5. 完成设置后，按下 电/I (HOME) [■] 按钮，返回主画面。

通过快捷菜单进行操作

1. 播放期间当主画面打开时，按下 QUICK 按钮，可打开快捷菜单。

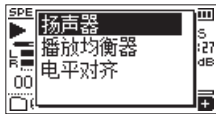

2. 使用 + 或 - 按钮选择扬声器选项，然后按下 ▶ 按钮。扬声器设置画面将打开。



选项

关

开 (默认)

3. 使用 + 或 - 按钮选择设置，然后按下 ▶ 按钮，启用该设置并返回主画面。

4-7. 连接监听设备

如需使用耳机聆听，请将其连接至 Ω /LINE OUT 插孔。
如需使用外部监听系统（有源监听扬声器或放大器和扬声器）进行聆听，请将其连接至 Ω /LINE OUT 插孔。

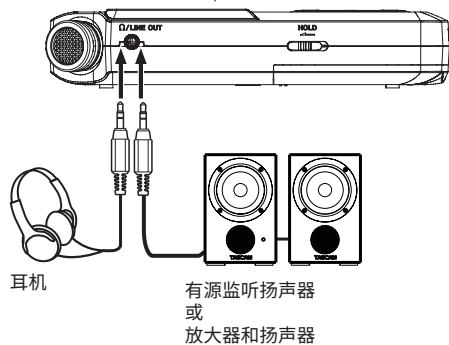

5. 录制

除了内置麦克风，也可使用外部麦克风或外部音频设备（即 CD 播放机）进行录制。

可以在 MP3（44.1/48 kHz，32–320 kbps）和 WAV（44.1/48/96 kHz，16/24-bit，32-bit 浮点）音频录制格式之间选择。

对于 WAV 文件，由于设备兼容 BWF 格式，当使用兼容 BWF 的软件等播放文件时，可将标记添加至正在录制的 WAV 文件上。

使用本设备的重叠录音功能，您可通过内置麦克风或输入插孔输入的声音与播放的音频文件进行混合并录制。

32-bit 浮点

- 32-bit 浮点可提供极宽的动态范围，能够准确地录制极其安静和极其响亮的声音。
- 只要输入麦克风部分的信号不会过大，录制过程中的声音削波（中断）不是问题，而且可在随后编辑时适当地调节电平。
- 编辑时，即使对电平进行较大调节，也不会对音质造成任何影响，可实现极大的灵活性。

5-1. 设置文件格式、采样频率、类型和最大文件容量

开始录制前，请选择希望录制的音频文件的类型。在此部分说明中将对以下各项按顺序进行设置作为示例。必要时，进行所有这些设置。

- 录制格式
- 采样频率
- 声道
- 时长

1. 按下 MENU 按钮，打开菜单画面。



2. 使用 + 或 - 按钮选择录制设置选项，然后按下 ► 按钮。录制设置画面打开。

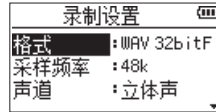

3. 使用 + 或 - 按钮选择格式选项，然后按下 ►► 或 ► 按钮。
4. 使用 + 或 - 按钮设置录制格式。



选项

- WAV 16bit
- WAV 24bit
- WAV 32bitF (默认)
- MP3 32k
- MP3 64k
- MP3 96k
- MP3 128k
- MP3 192k
- MP3 256k
- MP3 320k

注释

- WAV 格式的录制音质高于 MP3。
- 与 WAV 相比，MP3 格式可进行更长时间的录制。
- MP3 格式数值越高，录制音质越高。

5. 按下 **I◀◀** 按钮启用设置选项。

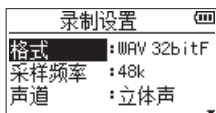

6. 使用 **+ 或 -** 按钮选择采样频率选项，然后按下 **▶▶** 或 **▶** 按钮。

7. 使用 **+ 或 -** 按钮设置采样频率。

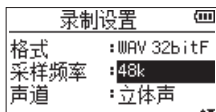

选项

44.1k

48k (默认)

96k

注释

如果将格式设置为 MP3，则无法选择 96k。

8. 按下 **I◀◀** 按钮启用设置选项。

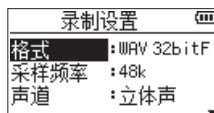

9. 使用 **+ 或 -** 按钮选择声道选项，然后按下 **▶▶** 或 **▶** 按钮。

10. 使用 **+ 和 -** 按钮，选择设置使用立体声还是单声道文件。

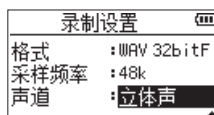

选项

立体声 (默认)

单声道

注释

如果选定单声道，则创建单声道文件，相同的信号被发送至 L 和 R 电平表和输出声道。
如果设置为以 WAV 格式单声道录制，则文件容量将是立体声录制文件容量的一半，可进行长时间的录制。

5. 录制

11. 按下 **⏪** 按钮启用设置选项。

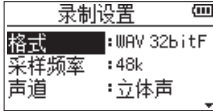

12. 使用 **+** 或 **-** 按钮选择时长选项，然后按下 **▶▶** 或 **▶** 按钮。
13. 使用 **+** 或 **-** 按钮设置最大文件容量。

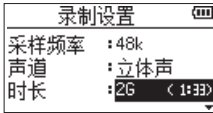

选项

- 64M
- 128M
- 256M
- 512M
- 1G
- 2G (默认)

注释

- 录制过程中，如果超出了所设置的最大文件容量，设备将自动以新文件继续录制。
 - 根据文件格式的不同，对于相同的文件容量，录制的时间量将各异。录制的时间量显示在设置值的右侧（括号内）。
 - 如果录制时间超过 24 小时，设备将自动以新文件继续录制。
14. 完成设置后，按下 **⏪** (HOME) [**■**] 按钮，返回主画面。

5-2. 设置保存文件的位置

设置保存录制文件的文件夹。

所录制的文件将保存在当前选定的文件夹内。详情请参见第 56 页的“文件夹的操作”中的选择弹出菜单选项。如果未进行设置，将在 MUSIC 文件夹中创建新的录制文件。

5-3. 进行输入设置

1. 按下 MENU 按钮，打开菜单画面。

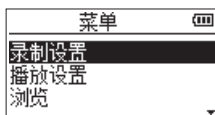

2. 使用 + 或 - 按钮选择录制设置选项，然后按下 ► 按钮。录制设置画面打开。

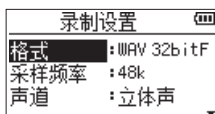

3. 在此画面上可进行下列输入设置。
使用 ◀◀ 或 ▶▶ 按钮以及 + 或 - 设置各选项。

麦克风电源

在连接需要插入式电源的麦克风时，请将此项设置为开。（默认：开）

低截滤波器

设置输入过程中低截滤波器的截止频率。

选项

- 关（默认）
- 40Hz
- 80Hz
- 120Hz
- 220Hz

注意

- 连接动态麦克风、带内置电池的麦克风或外接音频设备时，请将麦克风电源设置为关。如果将其设置为开，插入式电源可能损坏此类麦克风或产生噪音。
- 当正在使用麦克风进行录制时，请使用耳机监听。如果使用扬声器监听，则也可能录制了扬声器输出的声音，引起录制效果不佳甚至产生反馈噪音。

提示

即使正在录制或录制待机时，也可设置麦克风电源和低截滤波器。

提示

- 低截滤波器可以降低空调和投影仪等发出的令人不快的风噪。
- 必要时请在输入源上使用本设备的内置音效。（请参见第 82 页的“使用音效”）

5. 录制

5-4. 放置设备和进行连接

使用内置麦克风录制

将麦克风指向声源,并将本设备放在在没有振动的稳定位置。

使用外部麦克风 (MIC IN) 录制

将外部麦克风连接至 MIC/EXT IN 连接器。
将麦克风指向声源,并将本设备放在在没有振动的稳定位置。
在连接需要插入式电源的麦克风时, 打开麦克风电源。
(请参见第 39 页的“进行输入设置”)

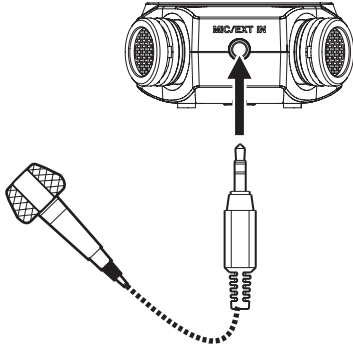

注释

如果将外部麦克风连接至 MIC/EXT IN 插孔, 将禁用左 - 右声道的设置。

录制外部设备 (EXT IN)

将外部设备连接至 MIC/EXT IN 连接器。
使用立体声迷你电缆连接至外部音频设备的输出。

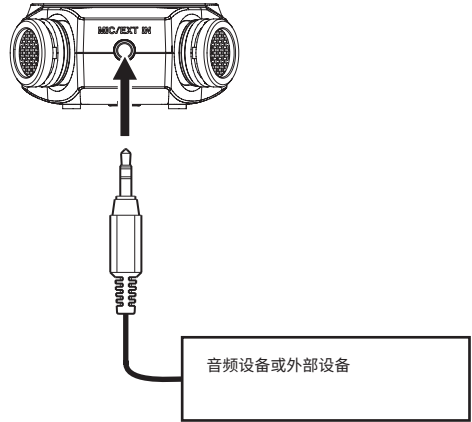

注意

- 不支持线路电平。
- 在调节本设备的输入电平之后, 如果输入的声音仍然失真, 请降低外部设备的播放音量。

注释

当使用外部设备时, 内置立体声麦克风和麦克风左 - 右声道的设置被禁用。

5-5. 调节输入电平

开始录制前，可调节输入电平以防止过大的声音失真，或防止声音过小并被噪音掩盖而听不见。

当选择 32-bit 浮点时，也可进行调节。

以 32-bit 浮点录制时，可以在随后的编辑过程中调节至适当的电平。但是，在录制的同时进行调节将使随后的调节变得更容易。

注意

本设备不具备在录制后调节电平的功能。可在计算机上使用编辑软件等方式进行调节。

提示

除了调节输入电平，请尝试更改麦克风与声源间的距离和角度。麦克风的角度和距离也可改变录制声音的特性。

手动调节输入电平

注释

当使用 32-bit 浮点时，电平模式始终为手动模式。

调节输入电平

- 按下 RECORD [●] 按钮，进入录制待机状态。REC 指示灯以红色闪烁，并且录制画面打开。

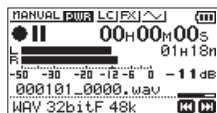

- 使用 ◀◀ 或 ▶▶ 按钮，可调节输入电平。按下 ◀◀ 或 ▶▶ 按钮，可显示输入电平设置的上拉菜单画面。

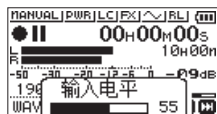

如果输入过高，显示屏上方左上角的 PEAK 指示灯将点亮。

在电平表上 -12dB 处设置有 ▲ 标记。设置输入电平以便当出现最大声音时，指示条在以此标记为中心的位置往复波动，而 PEAK 指示灯不以红色点亮。

注释

在以 32-bit 浮点录制时即使没有进行调节，在随后编辑时也可以适当地调节电平。但是，如果 PEAK 指示灯点亮，表示输入部分电平过高，因此应将设备移动至远离声源的位置。

注释

- 按下 冫/ (HOME) [■] 按钮可退出录制待机状态。
- 在录制待机状态或录制期间，即使启用了 I/O 设置画面的扬声器设置，扬声器也不输出声音。如果需要监听声音以便调节输入电平和进行录制，请将耳机连接到 Ω /LINE OUT 插孔。在主画面上使用 + 或 - 按钮可调节监听音量。此操作不影响需要录制的声音。

5. 录制

使用电平模式功能

通过菜单画面进行操作

1. 按下 MENU 按钮, 打开菜单画面。



2. 使用 + 或 - 按钮选择 I/O 设置选项, 然后按下 ► 按钮。I/O 设置画面将打开。

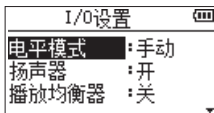

3. 使用 + 或 - 按钮选择电平模式选项, 然后按下 ► 按钮。

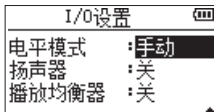

4. 使用 + 或 - 按钮, 设置电平模式功能。
选项

手动 (默认)

手动调节输入电平

限幅器

当突然输入过大的信号时, 此功能可防止失真。此模式也适用于录制音量大幅变化的现场表演。在此模式下, 录制过程中可手动更改输入电平。

注意

当输入信号过大时, 即使激活限幅器功能, 也可能发生声音失真。

在此情况下, 请降低输入电平或增大设备与声源间的距离。

峰值减少

如果输入的声音过大, 输入电平将自动下降到适当的电平。此功能可以使输入电平设置变得更容易。

如果需要可手动升高输入电平。

提示

在录制现场表演等时, 可以在实际录制之前进行峰值减少测试。

在录制待机状态下选择峰值减少模式, 并最大限度地提高输入电平。通过进行排练表演, 输入增益将降低至适合录制的水平, 并设置适用于表演的最佳输入电平。

在开始录制之前, 可通过关闭此模式 (手动) 使用此选项设置用于录制的输入电平。否则, 在录制过程中将根据输入信号继续自动调节输入电平。

自动电平

低输入电平会自动提高, 而高输入电平会自动降低, 此模式对会议的录制非常有效。在此模式下, 录制电平无法手动更改。

- 完成设置后，按下 O/I (HOME) [■] 按钮，返回主画面。

注释

当录制格式为 32-bit 浮点时，无论其设置如何，电平模式都将以手动模式运行。

通过快捷菜单进行操作

- 按下 RECORD [●] 按钮，进入录制待机状态。REC 指示灯以红色闪烁，并且录制画面打开。
- 按下 QUICK 按钮。快捷菜单将打开。

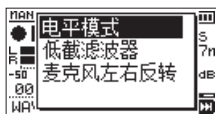

- 选择电平模式，然后按下 ► 按钮。可打开电平模式设置画面。

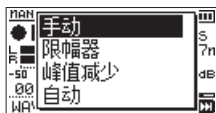
**选项**

手动 (默认)
 限幅器
 峰值减少
 自动电平

- 使用 + 和 - 按钮选择此功能，然后按下 ► 按钮。启用此模式，并再次打开录制画面。所选定的模式以图标显示在录制画面上。

注释

当录制格式为 32-bit 浮点时，电平调节变为手动模式，电平模式将在快捷菜单中显示。

5-6. 录制

以下操作步骤以已设置输入源、已完成输入电平调节和主画面已打开为前提。

- 按下 RECORD [●] 按钮，进入录制待机状态。

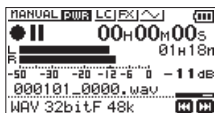

画面显示正在录制的文件名、录制的音频文件类型和采样频率。开始录制前，请确认这些均为所需项目。

- 如需开始录制，请再次按下 RECORD [●] 按钮。开始正常录制。

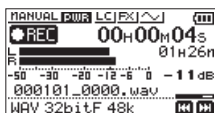

当录制开始时，REC 指示灯持续点亮，显示屏将显示已录制时间和剩余录制时间。

- 如需停止录制，请按下 O/I (HOME) [■] 按钮。如需暂停录制，请按下 RECORD [●] 按钮。再次按下 RECORD [●] 按钮可重新开始同一文件的录制。暂停后，如果按下 O/I (HOME) [■] 按钮，将创建直至暂停时刻所录制的音频文件。

注意

使用麦克风录制时，如果本设备距离交流电源适配器过近，可能产生噪音。在此情况下，请将交流电源适配器和本设备之间保持足够的距离。

5. 录制

5-7. 播放和输入声音同时录制 (重叠录音)

通过重叠录音，您可以在播放已保存的音轨时演奏乐器或歌唱，并且将两种声音混合并录制在一个新的文件中。

注释

- 在重叠录音模式下，禁用预录制和自动录制功能。
- 在重叠录音录制时，无法手动启动新文件。
- 在重叠录音模式（禁用 RECORD [●] 按钮）下，无法暂停。
- 无论重叠录音录制的采样频率如何设置，都将保持播放文件的采样频率。
- 使用 96 kHz 的采样频率重叠录音 WAV 文件时，将无法制作 mp3 文件。

选择需要重叠录音的文件

使用 ◀◀ 和 ▶▶ 按钮以及浏览画面选择需要重叠录音的文件。

注释

关于使用浏览画面选择文件的信息，请参见第 54 页的“文件和文件夹的操作（浏览画面）”。

选择文件格式

1. 按下 MENU 按钮，打开菜单画面。



2. 使用 + 或 - 按钮选择录制设置选项，然后按下 ▶ 按钮。录制设置画面打开。

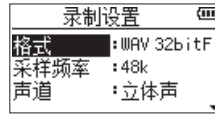

3. 使用 + 或 - 按钮选择格式选项，然后按下 ▶▶ 或 ▶ 按钮。
4. 使用 + 或 - 按钮设置文件格式。
5. 完成设置后，按下 0/I (HOME) [■] 按钮，返回主画面。

开启重叠录音模式

在重叠录音模式下，可以监听输入和播放声音的混音。

注释

在重叠录音模式下，即使扬声器设置为开启，也不会从扬声器输出声音。

1. 按下 MENU 按钮，打开菜单画面。



2. 使用 + 或 - 按钮选择重叠录音选项，然后按下 ► 按钮。重叠录音画面将打开。

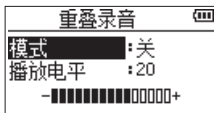

3. 使用 + 或 - 按钮选择模式选项，然后按下 ►► 或 ► 按钮。
4. 使用 + 或 - 按钮选择开。
(默认：关)

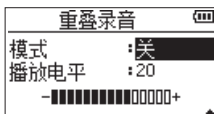

此时输入声音的监听被启用。

5. 按下 I◀◀ 按钮，启用设置选项。
6. 使用 + 或 - 按钮选择播放电平选项，然后按下 ►► 或 ► 按钮。

7. 使用 + 或 - 按钮调节播放音量电平。

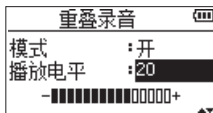

设定范围为 0-30。(默认：20)
当设置为 20 时，播放电平将与录制时的电平相同。

8. 完成设置后，按下 ◀/I (HOME) [■] 按钮，返回主画面。
在重叠录音模式下，**OVERDUBBING** 将出现在画面上。

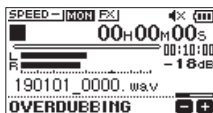

提示

在重叠录音模式下，可以使用播放控制功能，跟随播放声音练习歌曲或弹奏乐器。

5. 录制

调节输入电平

在重叠录音模式下，按下 QUICK 按钮，可调节输入电平。

1. 播放期间或停止时，当主画面打开时，按下 QUICK 按钮。
快捷菜单将打开。



停止时的快捷菜单

2. 在聆听输入声音时，使用 ◀◀ 或 ▶▶ 按钮，可调节输入电平。

注意

- 当快捷菜单打开时，进行调节的同时无法查看电平表。
- 在即将发生输入声音失真时的电平下，显示屏上方左上角的 PEAK 指示灯将点亮。调节输入电平，以使 PEAK 指示灯不点亮。

注释

在重叠录音模式下，当输入和播放声音的混音信号高于设定电平时，PEAK 指示灯点亮。

进行重叠录音

1. 按下 RECORD [●] 按钮，进入录制待机状态。

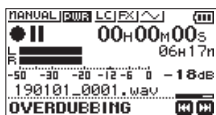

如果选定的文件无法播放，将出现以下错误消息。

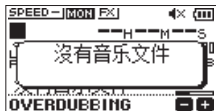

2. 按下 RECORD [●] 按钮。
开始重叠录音。
当录制开始时，REC 指示灯点亮，显示屏将显示已录制时间和剩余录制时间。
3. 如需停止录制，请按下 电源/ (HOME) [■] 按钮。

5-8. 自动录制 (AUTO REC)

此功能依据输入信号的电平自动启动和暂停录制、新建文件以及设置标记。

1. 按下MENU按钮, 打开菜单画面。

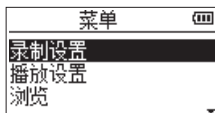

2. 使用 + 或 - 按钮选择录制设置选项, 然后按下 ► 按钮。录制设置画面打开。

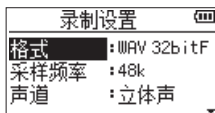

3. 使用 + 或 - 按钮选择模式选项, 然后按下 ►► 或 ► 按钮。
4. 使用 + 和 - 按钮, 设置自动录制模式选项。

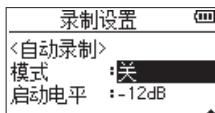

选项

关 (默认)

新建文件

自动录制和暂停

标记

录制过程中自动设置标记

5. 按下 I◀◀ 按钮, 启用设置选项。
6. 使用 + 或 - 按钮选择启动电平选项, 然后按下 ►► 或 ► 按钮。

7. 使用 + 和 - 按钮, 设置参考电平用于确定何时输入信号。

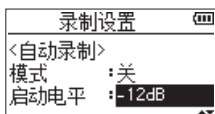

选项

- 6dB
- 12dB (默认)
- 24dB
- 48dB

8. 完成设置后, 按下 电源/ (HOME) [■] 按钮, 返回主画面。

9. 按下 RECORD [●] 按钮, 进入录制待机状态。当输入信号超过启动电平设置时, 自动开始录制。录制操作将根据模式设置发生变化。

新建文件

如果输入信号电平落后启动电平时所设置的标准电平超过五秒钟, 设备将进入录制待机状态。当输入信号电平高于标准电平时, 设备将以新文件开始录制。

标记

如果输入信号电平落后启动电平时所设置的标准电平超过五秒钟, 在输入信号电平再次高于标准电平时, 设备将添加标记。

10. 如需停止录制, 请按下 电源/ (HOME) [■] 按钮。

提示

此功能与预录制功能的联合使用, 可录制突发事件而不丢失最初的声音。

注意

- 当使用自动录制功能时, 无法使用自定时器功能。
- 在重叠录音模式下或进行覆盖录音时, 无法使用自动录制功能。

5. 录制

5-9. 继续在新文件中录制(音轨增加)

可停止当前文件的录制,并自动在新文件中继续录制。可手动完成上述操作,或在录制过程中当达到录制设置画面上设置的最大文件容量(音轨增加功能)时完成。

录制过程中手动音轨增加

录制期间,可以手动创建新文件并继续录制。录制的同时,按下 QUICK 按钮。

注释

每次新建文件时,文件名末尾的编号都将递增。

注意

- 如果文件和文件夹的总数超过 5000,无法创建新文件。
- 无法创建短于 2 秒钟的文件。(如果采样频率为 96 kHz,则为 4 秒)。
- 如果新建文件的名称与现存文件的名称相同,编号将递增直至新文件有唯一的名称。
- 在重叠录音或覆盖录制期间,音轨无法增加。

按照文件容量自动音轨增加

录制过程中,当达到录制设置画面上设置的最大文件容量时,可以停止当前文件的录制,并自动在新文件中继续录制。按照下述步骤设置最大文件容量。

1. 按下 MENU 按钮,打开菜单画面。



2. 使用 + 或 - 按钮选择录制设置选项,然后按下 ► 按钮。录制设置画面打开。

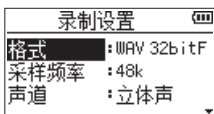

3. 使用 + 或 - 按钮选择时长选项,然后按下 ►► 或 ► 按钮。使用 + 或 - 按钮设置自动音轨增加的最大文件容量。选项

64M
128M
256M
512M
1G
2G (默认)

4. 完成设置后,按下 冂/I (HOME) [■] 按钮,返回主画面。

注意

如果文件和文件夹的总数超过 5000,无法创建新文件。

注释

根据文件格式的不同,对于相同的文件容量,录制的的时间量将各异。

5-10. 在开始录制前捕捉几秒钟 (预录制)

通过使用预录制，当设备处于录制待机状态时，开始录制之前可捕捉多达两秒的信号输入。

1. 按下 MENU 按钮，打开菜单画面。

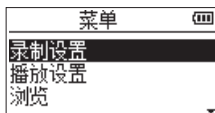

2. 使用 + 或 - 按钮选择录制设置选项，然后按下 ► 按钮。录制设置画面打开。

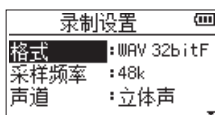

3. 使用 + 或 - 按钮选择预录制选项，然后按下 ►► 或 ► 按钮。
4. 使用 + 或 - 按钮选择开。

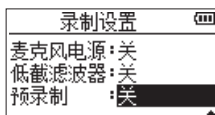

选项

关 (默认)

开

5. 完成设置后，按下 电源/ (HOME) [■] 按钮，返回主画面。

提示

此功能与自动录制功能的联合使用，可录制突发事件而不丢失最初的声音。

注释

- 如果您在录制待机模式开启的两秒钟内开始录制，录制将从录制待机状态开启的那一刻开始。
- 在重叠录音模式下或覆盖录制时，无法使用自动录制功能。

5. 录制

5-11. 自定定时器

与相机相似，DR-05XP 具有自定定时器功能，可在设定的时间之后开始录制。

1. 当停止或播放时，按下 RECORD [●] 按钮，使设备进入录制待机状态。
REC 指示灯以红色闪烁，并且录制画面打开。

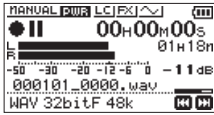

2. 按下 PB CONT 按钮。

自定定时器图标  出现在录音机状态画面上，图标右侧显示时间。

每次按下 PB CONT 按钮，设置变更如下。

图标右侧显示的时间

关 (默认) → 5S (5 秒) → 10S (10 秒) → 关

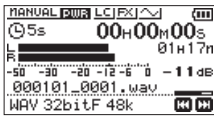

3. 设置时间段，然后按下 RECORD [●] 或 ► 按钮。
设定的时间过去后将启动录制。

注释

- 当设定的时间过去后，REC 指示灯将加快闪烁。
- 录制暂停时，自定定时器功能无法使用。
- 当使用自动录制功能时，无法使用自定定时器功能。
- 覆盖录制期间，无法使用自定定时器功能。

5-12. 使用音调输出

可使用音调输出功能在录制启动和停止的任意时刻自动插入音调信号。

通过连接设备左侧的 Ω /LINE OUT 插孔和数字单反相机的外部麦克风输入插孔以及使用自动音调功能，同一音调信号将被录制到两个设备的文件上。当同步视频编辑软件内的文件时，这些音调可被用作引导音调。

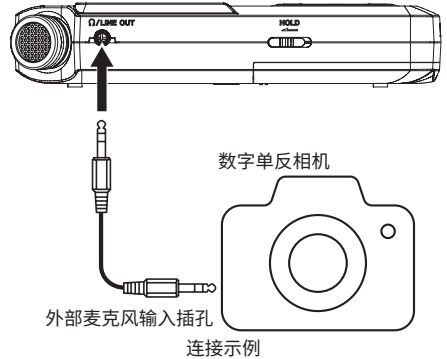

设置自动音调

1. 按下 MENU 按钮，打开菜单画面。

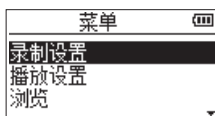

2. 使用 + 或 - 按钮选择录制设置选项，然后按下 ► 按钮。录制设置画面打开。

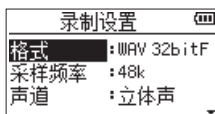

3. 使用 + 或 - 按钮选择自动音调选项，然后按下 ►► 或 ► 按钮。
4. 在插入音调信号时，使用 + 或 - 按钮进行设置。

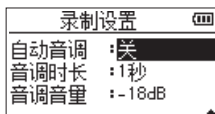

选项

关 (默认)

头 (仅录制开始)

头 + 尾 (录制开始和停止)

5. 完成设置后，按下 冫/ (HOME) [■] 按钮，返回主画面。

注意

- 如果录制被自动录制功能停止，当它停止时音调信号不会被录制。
- 覆盖录制期间，无法使用自动音调功能。

设置自动音调长度

可对自动音调的长度进行设置。

1. 按下 MENU 按钮，打开菜单画面。



2. 使用 + 或 - 按钮选择录制设置选项，然后按下 ► 按钮。录制设置画面打开。

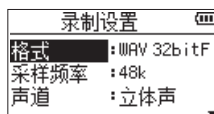

3. 使用 + 或 - 按钮选择音调时长选项，然后按下 ►► 或 ► 按钮。
4. 使用 + 或 - 按钮对音调长度进行设置。



选项

0.5 秒

1 秒 (默认)

2 秒

3 秒

5. 完成设置后，按下 冫/ (HOME) [■] 按钮，返回主画面。

5. 录制

调节自动音调音量

可对自动音调的音量进行调节。

1. 按下 MENU 按钮，打开菜单画面。

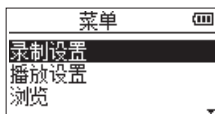

2. 使用 + 或 - 按钮选择录制设置选项，然后按下 ► 按钮。录制设置画面打开。
3. 使用 + 或 - 按钮选择音调音量选项，然后按下 ►► 或 ► 按钮。
4. 使用 + 和 - 按钮对音调音量进行调节。



选项

- 12dB
 - 18dB (默认)
 - 24dB
 - 30dB
 - 36dB
5. 完成设置后，按下 电源/ (HOME) [■] 按钮，返回主画面。

5-13. 录制的持续时间

下表显示不同容量和录制格式的 microSD/microSDHC/microSDXC 卡的最大录制时间。

录制格式		microSD/microSDHC/microSDXC 卡容量 (小时 : 分钟)					
		2 GB	16 GB	32 GB	64 GB	128 GB	
WAV 16-bit (立体声)	44.1 kHz	3:05	24:40	49:20	98:40	197:20	
	48 kHz	2:50	22:40	45:20	90:40	181:20	
	96 kHz	1:25	11:20	22:40	45:20	90:40	
WAV 24-bit (立体声)	44.1 kHz	2:03	16:28	32:56	65:52	131:44	
	48 kHz	1:53	15:08	30:16	60:32	121:04	
	96 kHz	0:56	7:32	15:04	30:08	60:16	
WAV 32-bit 浮点 (立体声)	44.1 kHz	1:32	12:20	24:40	49:20	98:40	
	48 kHz	1:25	11:20	22:40	45:20	90:40	
	96 kHz	0:42	5:40	11:20	22:40	45:20	
MP3 (立体声 / 单声道)	32 kbps	44.1/48 kHz	138:06	1104:48	2209:36	4419:12	8838:24
	64 kbps	44.1/48 kHz	69:03	552:24	1104:48	2209:36	4419:12
	96 kbps	44.1/48 kHz	42:02	368:16	736:32	1473:04	2946:08
	128 kbps	44.1/48 kHz	34:31	276:12	552:24	1104:48	2209:36
	192 kbps	44.1/48 kHz	23:01	184:08	368:16	736:32	1473:04
	256 kbps	44.1/48 kHz	17:15	138:04	276:08	552:16	1104:32
	320 kbps	44.1/48 kHz	13:48	110:28	220:56	441:52	883:44

- 上述录制时间为估计值。根据所使用的 SD/SDHC/SDXC 卡，录制时间可能不同。
- 上述录制时间不是连续录制时间，而是 microSD/microSDHC/microSDXC 卡可能的总录制时间。
- 如果录制时间超过 24 小时，设备将自动以新文件继续录制。
- 如果单声道录制 WAV 文件，最长录制时间将为上图所示的两倍。

6. 文件和文件夹的操作（浏览画面）

在浏览画面上，可查看本设备所使用的 microSD 卡上所包含音频文件的 MUSIC 文件夹的内容。在此画面上，您也可进行播放和擦除选定的音频文件，创建文件夹，将音轨添加至播放列表等操作。（请参见第 61 页的“使用播放列表”）

提示

如果通过 USB 连接本设备和计算机，或者使用读卡器或其他输入设备将 microSD 卡装入计算机，则可以使用计算机更改 MUSIC 文件夹内的文件夹结构，以及如同擦除硬盘驱动器中的内容一样擦除文件。而且，可通过计算机更改文件名。

6-1. 打开浏览画面

1. 按下 MENU 按钮，打开菜单画面。

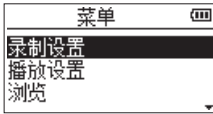

2. 使用 + 或 - 按钮选择浏览选项，然后按下 ► 按钮。

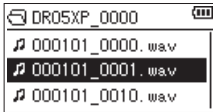

在浏览画面打开之前，显示屏上将出现包含主画面上选定文件的文件夹内容。

6-2. 画面导览

在浏览画面上，文件夹和音乐文件以层次结构显示，如同在计算机上显示一样。仅可创建两级文件夹。

- 使用 + 或 - 按钮选择文件和文件夹。
- 当选定了文件夹时，按下 ►► 按钮可显示该文件夹的内容。
- 当选定了文件或文件夹时，按下 ◀◀ 按钮可退出当前打开的文件夹，并进入文件夹结构内的更高一级。
- 当选定了文件或文件夹时，按下 QUICK 按钮，可打开弹出窗口。
- 当选定了文件时，按下 ► 按钮可返回主画面并播放该文件。包含此文件的文件夹成为当前文件夹，新录制的文件将在此文件夹内保存。如果已经将播放区域设置为文件夹，则此文件夹将成为新播放区域。
- 当选定了文件夹时，按下 ► 按钮可返回主画面。将播放文件夹中的第一个文件（显示在文件列表的顶部）。此文件夹成为当前文件夹，新录制的文件将在此文件夹内保存。无论以前如何设置，播放区域被设置为文件夹，并且此文件夹将成为新播放区域。

6-3. 浏览画面上的图标

浏览画面上出现的图标的含义如下。

根部音乐文件夹（MUSIC）

MUSIC 文件夹在浏览画面所显示的层次结构中为最高（根目录）级别的文件夹。

音频文件

 图标将出现在音乐文件的名称之前。

加号文件夹

这是包含子文件夹的文件夹。

普通文件夹

这是不包含子文件夹的文件夹。

打开的文件夹（）

以此图标标记的文件夹的内容当前显示在此画面上。

6-4. 文件的操作

在浏览画面上选择所需的音频文件，然后按下 QUICK 按钮打开如下所示的弹出窗口。



使用 + 或 - 按钮从以下列表中选择所需的选项，然后按下 ► 按钮执行操作。

信息

显示选定文件的信息（日期 / 时间、容量）。

按下 ◀◀ 按钮，返回浏览画面。



增加播放列表

将选定文件添加到播放列表。（请参见第 61 页的“使用播放列表”）

删除

出现确认您希望删除文件的消息。

如需删除文件，请按下 ►► 按钮。如需取消删除，请按下 ◀◀ 按钮。

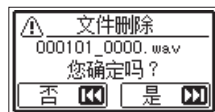

注释

通过按下 QUICK 按钮也可关闭弹出菜单。

6. 文件和文件夹的操作（浏览画面）

6-5. 文件夹的操作

在浏览画面上选择所需的文件夹，然后按下 QUICK 按钮打开如下所示的弹出窗口。



使用 + 或 - 按钮从以下列表中选择所需的选项，然后按下 ► 按钮执行操作。

选择

返回主画面并选择文件夹中的第一个文件。无论以前如何设置，播放区域被设置为文件夹，并且此文件夹将成为新播放区域。当录制时，文件创建在此文件夹内。

删除所有

出现确认您希望一次删除选定文件夹内所有文件的弹出消息。

如需删除文件，请按下 ►► 按钮。如需取消删除，请按下 ◀◀ 按钮。

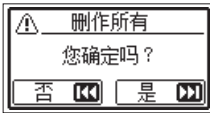

删除文件夹

出现确认立即删除选定文件夹及文件夹内的所有文件的弹出消息。

按下 ►► 按钮，删除文件夹及文件夹内的所有文件。按下 ◀◀ 按钮，取消删除。

注释

- 无法擦除只读文件和本设备未识别的文件。
- 通过按下 QUICK 按钮也可关闭弹出菜单。

6-6. 新建一个文件夹

1. 使用 + 和 - 按钮选择出现在文件夹列表底部的新建文件夹选项。



2. 按下 ► 按钮。
将显示确认创建新文件夹的消息。

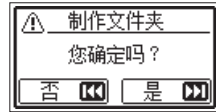

3. 按下 ►► 按钮可创建新文件夹，或按下 ◀◀ 按钮可取消操作。

新建的文件夹成为当前文件夹（当前选定的文件夹），所录制的文件将在此文件夹内保存。

如果已经将播放区域设置为文件夹，则此文件夹将成为播放区域。

注释

由于本设备仅支持两级文件夹结构，所以第二级文件夹内的新建文件夹功能不可用。

在主画面上，可使用 **⏮** 和 **⏭** 按钮选择播放音轨。可选择文件取决于播放区域的设置。当 microSD 卡上存在大量录制和复制的音轨时，限制播放区域将更容易选择音轨。在播放设置画面上，可选择所有文件、当前文件夹或播放列表作为播放区域。也可使用浏览画面将某个文件夹设置为播放区域。

注释

在浏览画面上，无论播放区域如何设置，都可以在 microSD 卡上选择您需要的任何文件。

7-1. 调节播放音量

当主画面打开时，可使用 **+** 或 **-** 按钮调节通过内置扬声器或 Ω /LINE OUT 连接器输出的音量。出现音量指示灯弹出窗口。



7. 播放

7-2. 设置播放区域（区域）

在播放设置画面上设置重复和常规播放的播放区域。

1. 按下 MENU 按钮，打开菜单画面。

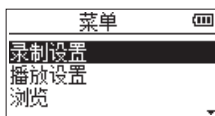

2. 使用 + 或 - 按钮选择播放设置选项，然后按下 ► 按钮。可打开播放设置画面。

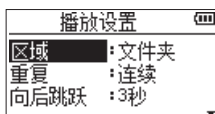

3. 使用 + 或 - 按钮选择区域选项，然后按下 ►► 或 ► 按钮。
4. 使用 + 或 - 按钮设置播放区域。

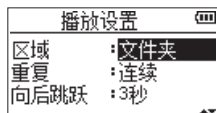

选项

所有文件

将播放区域设置为 microSD 卡上音乐文件夹内的所有文件。

文件夹（默认）

将播放区域设置为当前选定文件夹内的所有文件。

播放列表

将播放区域设置为播放列表中的文件。（请参见第 8 页的“使用 microSD 卡”）
如果未定义播放列表，将出现没有播放列表的弹出消息。

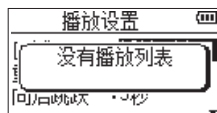

5. 完成设置后，按下 电源/ (HOME) [■] 按钮，返回主画面。

主画面左下角将出现当前播放区域的设置。

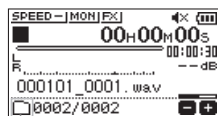

播放区域指示

7-3. 选择播放区域的文件夹 (1)

无论当前播放区域如何设置，如果在浏览画面选择了某个文件夹，播放区域将更改为选定的文件夹。

1. 按下 MENU 按钮，打开菜单画面。

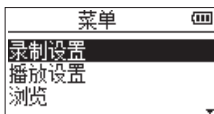

2. 使用 + 或 - 按钮选择浏览选项，然后按下 ► 按钮。浏览画面将打开。

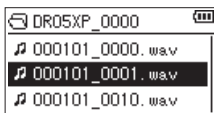

在主画面上显示包含选定文件的文件夹内容。

3. 使用 ◀◀ 或 ▶▶ 按钮选择文件夹级别，然后使用 + 或 - 按钮选择一个文件夹。

注释

关于如何使用浏览画面的说明，请参见第 54 页的“文件和文件夹的操作 (浏览画面)”。

4. 按下 QUICK 按钮，打开以下弹出窗口。



5. 使用 + 或 - 按钮选取选择选项，然后按下 ► 按钮。主画面将再次打开，选定文件夹内的第一个文件，同时设备停止。

无论以前如何设置，播放区域被设置为文件夹，并且此文件夹将成为播放区域。此文件夹成为当前文件夹，新录制的文件将在此文件夹内保存。

7. 播放

7-4. 选择播放区域的文件夹 (2)

当将播放区域设置为文件夹时，如果在浏览画面上选择了某个文件，包含选定文件的文件夹将成为播放区域。

1. 按下 MENU 按钮，打开菜单画面。



2. 使用 + 或 - 按钮选择浏览选项，然后按下 ► 按钮。浏览画面将打开。

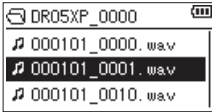

在主画面上显示包含选定文件的文件夹内容。

3. 使用 ◀◀ 或 ▶▶ 按钮选择文件夹级别，然后使用 + 或 - 按钮选择包含您需要播放的音轨（文件）的文件夹。

注释

关于如何使用浏览画面的说明，请参见第 54 页的“文件和文件夹的操作（浏览画面）”。

4. 按下 ▶▶ 按钮。

5. 使用 + 或 - 按钮选择需要的文件。

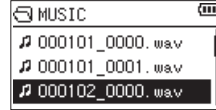

6. 按下 ► 按钮。
显示屏返回主画面，选定的音轨开始播放。此文件夹成为当前文件夹，新录制的文件将在此文件夹内保存。此外，无论播放区域文件夹以前如何设置，包含此文件的文件夹将成为播放区域。

7-5. 使用播放列表

您可制作一个用于播放的文件列表（播放列表）。在播放设置画面上，如果您选择区域选项的播放列表，则可将播放设置为播放列表内的音轨。

添加文件至播放列表

1. 按下 MENU 按钮，打开菜单画面。

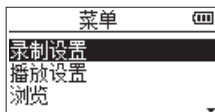

2. 使用 + 或 - 按钮选择浏览选项，然后按下 ► 按钮。浏览画面将打开。

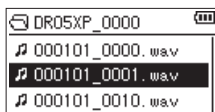

在主画面上显示包含选定文件的文件夹内容。

注释

关于如何使用浏览画面的说明，请参见第 54 页的“文件和文件夹的操作（浏览画面）”。

3. 使用 + 或 - 按钮选择您需要添加至播放列表的文件，然后按下 QUICK 按钮。出现弹出窗口。

注释

关于如何选择文件的详情，请参见第 54 页的“文件和文件夹的操作（浏览画面）”。

4. 使用 + 或 - 按钮选择增加列表。



5. 按下 ► 按钮。音轨被添加至播放列表，弹出窗口关闭。
6. 必要时，重复步骤 3、4 和 5 将更多音轨添加至播放列表。音轨以其被添加的顺序进行编号。

7. 播放

编辑播放列表

您可查看和编辑在播放列表画面上已经制作完成的播放列表。您也可使用此画面播放音轨和编辑播放列表。

1. 按下 MENU 按钮，打开菜单画面。



2. 使用 + 或 - 按钮选择浏览选项，然后按下 ► 按钮。浏览画面将打开。

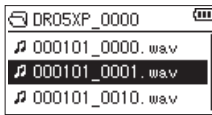

在主画面上显示包含选定文件的文件夹内容。

3. 使用 ◀◀ 按钮移动至顶层文件夹级别。



4. 使用 + 或 - 按钮选择播放列表选项，然后按下 ►► 按钮。可打开播放列表画面。



5. 使用 + 或 - 按钮选择您需要编辑的文件然后按下 QUICK 按钮。出现弹出窗口。



6. 使用 + 或 - 按钮从以下列表中选择所需的选项，然后按下 ► 按钮执行操作。

移动

选择此选项可变更音轨在播放列表中的顺序。除了文件名之外，音轨编号也逆高亮显示。

- 1) 使用 + 或 - 按钮将选定的音轨移动至播放列表中的其他位置。

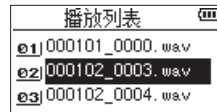

在上述示例中，第 4 个音轨已经移动至第 3 个音轨的位置。

- 2) 按下 ► 按钮。

完成移动，并再次打开播放列表画面。

删除

从播放列表移除选定的音轨。文件从播放列表中移除，但并未从 microSD 卡中擦除。

清除所有

出现确认您希望移除播放列表中的所有文件的确认消息。按下 ►► 按钮，清除文件。按下 ◀◀ 按钮，取消移除。

对于此操作，在步骤 3 中选择任一音轨都无关紧要。所有文件从播放列表中移除，但并未从 microSD 卡中擦除。

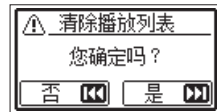

7-6. 选择播放文件（跳转）

当主画面打开时，使用 ◀◀ 和 ▶▶ 按钮，可选择用于播放的文件。

当播放位置位于文件的中间时，如果按下 ◀◀ 按钮，播放位置将返回该文件的起始点。当播放位置位于文件的起始点时，如果按下 ◀◀ 按钮，播放位置将跳转至上一个文件的起始点。

当播放位置位于文件的起始点或中间时，如果按下 ▶▶ 按钮，播放位置将跳转至下一个文件的起始点。

注释

- 播放区域内的文件可以播放。
- 当前正在播放的文件的音轨名、文件编号和其他文件信息显示在显示屏上。
- 当 IN 点和 OUT 点设置在音轨的当前位置和终止点之间时，按下此按钮跳至那些点。如果需要在曲目之间移动，可使用 ◀◀ 和 ▶▶ 按钮。

7-7. 播放录音

在主画面打开并且播放停止时，按下 ▶ 按钮开始播放。

注释

- 播放区域内的文件可以播放。
- 也可在浏览画面上通过名称选择用于播放的文件。

暂停

当主画面打开并且正在播放文件时，按下 ◀/I (HOME) [■] 按钮，可在当前位置暂停播放。再次按下 ▶ 按钮，可从该位置再次开始播放。

停止

当主画面打开并且正在播放文件时，按下 ◀/I (HOME) [■] 按钮，可暂停播放。再次按下 ◀/I (HOME) [■] 按钮，可返回文件的起始位置。

向后和向前搜索

当主画面打开并且正在播放文件或停止时，长按 ◀◀ 或 ▶▶ 按钮，可向后或向前搜索播放文件。

注释

长按 ◀◀ 或 ▶▶ 按钮，可加快搜索速度。

7. 播放

7-8. 重复播放 (重复)

可重复播放指定区域内的某个文件或多个文件。

1. 按下 MENU 按钮，打开菜单画面。

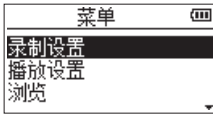

2. 使用 + 或 - 按钮选择播放设置选项，然后按下 ► 按钮。可打开播放设置画面。

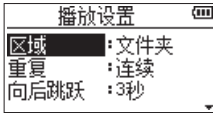

3. 使用 + 或 - 按钮选择重复选项，然后按下 ►► 或 ► 按钮。

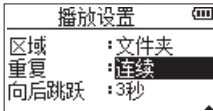

4. 使用 + 或 - 按钮选择重复模式。
选项

连续 (默认)

播放区域中的所有文件按顺序播放一次。(此设置为常规播放模式。)

单曲

选定的音轨播放一次而不重复播放。

⏮️ 1 图标出现在主画面上。

重复单曲

当前文件重复播放。

🔄 1 图标出现在主画面上。

重复所有

选定播放区域内的所有文件将重复播放。

🔄 ALL 图标出现在主画面上。

注释

如果启动循环播放，处于单曲、重复单曲或重复所有模式时，重复操作将自动切换至连续。

5. 完成设置后，按下 冂/I (HOME) [■] 按钮，返回主画面并开始播放。

7-9. 独特的播放控制功能

本设备具备某些独特的播放控制功能。例如，您可以重复播放文件的选定部分或无需改变音高而更改音乐的节拍。您也可以增强感知的整体声压，在播放声音非常微弱的情况下实现舒适地聆听。

这些播放控制功能可对音乐片段进行有效的练习和分析。

播放控制画面

使用播放控制画面对播放控制功能进行设置。

当停止或进行播放时，在主画面打开的同时，按下 PB CONT 按钮，可打开播放控制画面。

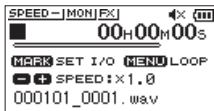

此画面可用于对播放速度和循环播放进行设置。

在此画面上完成设置后，按下 电源/ (HOME) [■] 按钮或 PB CONT 按钮，可返回主画面。

选定部分的循环播放

此功能可连续重复（循环）播放您选定的部分。

1. 当停止或进行播放时，在主画面打开的同时，按下 PB CONT 按钮，可打开播放控制画面。

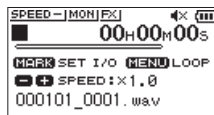

2. 按下 ► 按钮，开始播放，然后在您需要重复播放的选定部分的起始点按下 MARK 按钮。将此位置设置为 IN（起始）点。



3. 在您需要重复播放的选定部分的终止点按下 MARK 按钮。将此位置设置为 OUT（终止）点，并且开始循环播放 IN 点和 OUT 点之间的部分。



循环播放期间，也出现 I/O 指示灯。

4. 按下 PB CONT 按钮可返回主画面，同时保持 IN（起始）点和 OUT（终止）点设置以及循环设置依然有效。

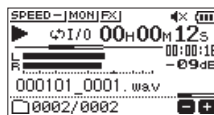

7. 播放

注释

- 如果 IN 点和 OUT 点之间的部分过短，将出现 I/O 太短的弹出消息。请重新对其进行设置。该部分应有 1 秒钟或更长时间。
- 再次按下 MARK 按钮，可清除 IN 点和 OUT 点。
- 如需停止循环播放，请在播放控制画面打开时按下 MENU 按钮。再次按下 MENU 按钮，可启动所设置的 IN 点和 OUT 点之间的循环播放。
- 无法将 IN 点和 OUT 点设置在不同的文件内。
- 当您在不同的文件上设置 IN 点时，上一次的 IN 点和 OUT 点的设置将丢失。
- 对于可变比特率（VBR）MP3 文件而言，有时无法准确分配 IN 点和 OUT 点。

改变播放速度（VSA）

本设备具备内置变速试听（VSA）功能，可在不改变其音高的情况下改变播放速度。

注释

当您选择以 96 kHz 采样频率录制的文件时，VSA 功能无效。此时，**SPEED X|** 将出现在主画面上。但是，可改变播放速度。

虽然此功能对此文件无效，但当使用主画面上的 **I◀◀** 或 **▶▶I** 按钮选择 44.1/48 kHz 的文件时，播放速度调节将生效。

在播放控制画面打开时，按下 + 或 - 按钮，可提高或降低播放速度。

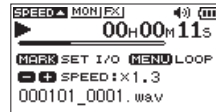

VSA 功能可将播放速度从正常速度的 0.5 倍（50%）变更至 2.0 倍（200%）（以 0.1 倍为增量）。

当保持所设置的播放速度有效时，按下 PB CONT 按钮返回主画面。

如果将播放速度设置为大于或小于 1.0 的数值，将分别出现 **SPEED ▲** 或 **SPEED ▼** 图标。

7-10. 设置播放均衡器

您可自由选择声音均衡设置以提高可听性（播放均衡器）。使用 I/O 设置画面或快捷菜单上的播放均衡器选项，设置播放均衡。

通过菜单画面进行操作

1. 按下 MENU 按钮，打开菜单画面。



2. 使用 + 或 - 按钮选择 I/O 设置选项，然后按下 ► 按钮。I/O 设置画面将打开。

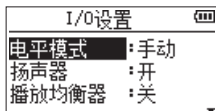

3. 使用 + 或 - 按钮选择播放均衡器选项，然后按下 ► 按钮。
4. 使用 + 和 - 按钮，调节播放均衡。高音、中音和低音表示启用高频、中频或低频范围的调节，+ 和 - 表示在该范围内的声音电平分别被增加或减少。

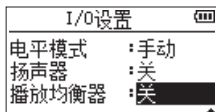

选项

关 (默认)

高音 +

高音 -

中音 +

中音 -

低音 +

低音 -

5. 完成设置后，按下 电源/ (HOME) [■] 按钮，返回主画面。

通过快捷菜单进行操作

1. 播放期间当主画面打开时，按下 QUICK 按钮，可打开快捷菜单。

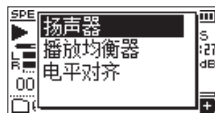

2. 使用 + 或 - 按钮选择播放均衡器选项，然后按下 ► 按钮。可打开播放均衡器设置画面。



选项

关 (默认)

高音 +

高音 -

中音 +

中音 -

低音 +

低音 -

3. 使用 + 或 - 按钮选择设置，然后按下 ► 按钮，启用该设置并返回主画面。

7. 播放

7-11. 增加感知的整体声压，以提高可听性（电平对齐）

如果播放声音非常小并且听不清楚，可增加感知的整体声压以提高可听性。

通过菜单画面进行操作

1. 按下 MENU 按钮，打开菜单画面。



2. 使用 + 或 - 按钮选择 I/O 设置选项，然后按下 ► 按钮。I/O 设置画面将打开。

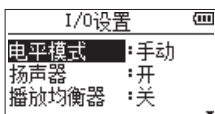

3. 使用 + 或 - 按钮选择电平对齐选项，然后按下 ► 按钮。
4. 使用 + 和 - 按钮，设置电平对齐功能。

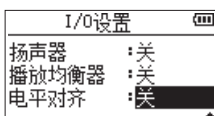

选项

关（默认）

开

5. 完成设置后，按下 电源/ (HOME) [■] 按钮，返回主画面。

通过快捷菜单进行操作

1. 播放期间当主画面打开时，按下 QUICK 按钮，可打开快捷菜单。

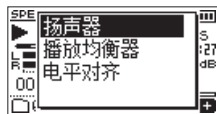

2. 使用 + 或 - 按钮选择电平对齐选项，然后按下 ► 按钮。
3. 出现启用 / 禁用电平对齐功能的画面。



4. 使用 + 或 - 按钮选择开，然后按下 ► 按钮，启用电平对齐功能。
选择关，然后按下 ► 按钮，禁用电平对齐功能。

注释

根据声源（例如，已调节声压的音乐文件）的不同，电平对齐功能可能无法达到足够的效果。

7-12. 使用跳跃功能

在播放期间,您可以从当前播放向后或向前跳跃设定的时间。

跳跃后,将保留相同的播放状态。

向前跳跃功能仅限于听写播放模式、覆盖录制模式和文件分割功能。在这些模式下,操作方法也有所不同。

使用向后跳跃和向前跳跃设置来设置向后和向前跳跃的时间。

	向后跳跃	向前跳跃
选项	关	关
	1秒	1秒
	3秒 (默认)	3秒
	5秒	5秒
	10秒	10秒 (默认)
	30秒	30秒
	1分钟	1分钟
	5分钟	5分钟
	10分钟	10分钟

不使用听写播放模式、覆盖录制模式或文件分割功能时的操作

向后跳跃

在播放期间按下 ► 按钮,可以按照设定的向后跳跃时间,从当前位置向后跳跃。

使用听写播放模式、覆盖录制模式或文件分割功能时的操作

向后跳跃

在播放期间按下 ► 按钮,可以按照设定的向后跳跃时间,从当前位置向后跳跃。

向前跳跃

在播放期间按下 ►► 按钮,可以按照设定的向前跳跃时间,从当前位置向前跳跃。

注释

在向后跳跃时,若从当前播放位置到文件起始位置的时间未达到设定的向后跳跃时间,播放将跳至文件的起始位置。在向前跳跃时,若从当前播放位置到文件终止位置的时间未达到设定的向前跳跃时间,播放将跳跃至文件的终止位置并暂停。

7. 播放

设置向后跳跃时间

通过菜单画面进行操作

1. 按下 MENU 按钮，打开菜单画面。

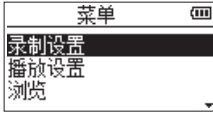

2. 使用 + 或 - 按钮选择播放设置选项，然后按下 ► 按钮。可打开播放设置画面。

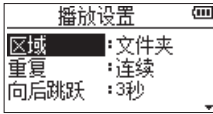

3. 使用 + 或 - 按钮选择向后跳跃选项，然后按下 ► 按钮。
4. 使用 + 和 - 按钮设置向后跳跃时间。

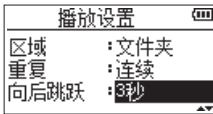

选项

- 关
- 1秒
- 3秒 (默认)
- 5秒
- 10秒
- 30秒
- 1分钟
- 5分钟
- 10分钟

5. 完成设置后，按下 电源/ (HOME) [■] 按钮，返回主画面。

通过快捷菜单进行操作

1. 将本设备的操作模式切换为听写播放模式。(请参见第 76 页的“启用听写播放模式”)
2. 在听写播放模式下播放时，按下 QUICK 按钮，可打开快捷菜单。

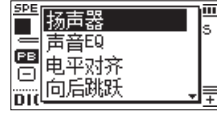

3. 使用 + 或 - 按钮选择向后跳跃选项，然后按下 ► 按钮。向后跳跃时间设置画面将打开。



4. 使用 + 或 - 按钮选择设置，然后按下 ► 按钮，启用该设置并返回主画面。

注释

如果到文件起始位置的时间未达到设定的时间，播放将跳至文件的起始位置并继续播放或暂停。

设置向前跳跃时间

通过菜单画面进行操作

1. 按下 MENU 按钮，打开菜单画面。

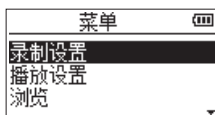

2. 使用 + 或 - 按钮选择播放设置选项，然后按下 ► 按钮。可打开播放设置画面。

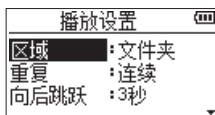

3. 使用 + 或 - 按钮选择向前跳跃选项，然后按下 ► 按钮。
4. 使用 + 和 - 按钮设置向前跳跃时间。

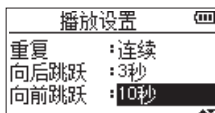

选项

关

1秒

3秒

5秒

10秒 (默认)

30秒

1分钟

5分钟

10分钟

5. 完成设置后，按下 电源/ (HOME) [■] 按钮，返回主画面。

通过快捷菜单进行操作

1. 在听写播放模式下播放时，按下 QUICK 按钮，可打开快捷菜单。

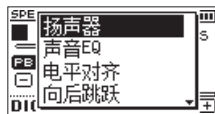

2. 使用 + 或 - 按钮选择向前跳跃选项，然后按下 ► 按钮。向前跳跃时间设置画面将打开。



3. 使用 + 或 - 按钮选择设置，然后按下 ► 按钮，启用该设置并返回主画面。

注释

如果到文件终止位置的时间未达到设定的时间，播放将跳至文件的终止位置并暂停。

8. 快捷操作

8-1. QUICK 按钮的特性

QUICK 按钮可用于以下功能。

QUICK 按钮在不同画面和状态下的功能如下所示。

画面	状态	菜单选项	动作	页码
主画面	停止 / 暂停	删除	删除当前文件。	参见第 73 页
		分割	分割当前文件。	参见第 74 页
		覆盖	对当前文件进行覆盖录制（覆盖）。	参见第 75 页
		听写播放	启用听写播放模式。	参见第 76 页
	播放	扬声器	开启 / 关闭内置扬声器。	参见第 34 页
		播放均衡器	设置播放均衡。	参见第 70 页
		电平对齐	增加感知的整体声压，以提高可听性。	参见第 68 页
录制待机	电平模式	设置电平模式功能。 当使用 32-bit 浮点时，不显示此选项。	参见第 42 页	
	低截滤波器	设置低截滤波器。	参见第 39 页	
主画面听写播放模式	扬声器	开启 / 关闭内置扬声器。	参见第 34 页	
	声音 EQ	此功能可增强音域，以便听清播放的声音。	参见第 76 页	
	电平对齐	增加感知的整体声压，以提高可听性。	参见第 68 页	
	向后跳跃	设置向后跳跃时间。	参见第 70 页	
	向前跳跃	设置向前跳跃时间。	参见第 71 页	
	模式退出	退出听写播放模式。	参见第 76 页	
播放控制画面	扬声器	开启 / 关闭内置扬声器。	参见第 34 页	
	播放均衡器	设置播放均衡。	参见第 70 页	
	电平对齐	增加感知的整体声压，以提高可听性。	参见第 68 页	
浏览画面	选定文件时	文件信息	显示选定文件的信息。	参见第 55 页
		增加播放列表	将选定的文件添加到播放列表。	
		删除	删除选定的文件。	
	选定文件夹时	选择	选择选定文件夹内的首个文件。	参见第 56 页
		删除所有	删除选定文件夹内的所有文件。	
		删除文件夹	删除选定文件夹及文件夹内的所有文件。	
播放列表画面	移动	更改已添加到播放列表中的文件的播放顺序。	参见第 62 页	
	删除	将已添加到播放列表中的文件删除。		
	清除所有	将已添加到播放列表中的所有文件删除。		
调谐器设置画面			切换校正和输入电平选项	参见第 84 页
覆盖录制模式	到编辑点	移动至覆盖录制的起始位置。	参见第 75 页	
	撤销	还原至最近一次覆盖录制之前的状态。	参见第 75 页	
	模式退出	退出覆盖模式。	参见第 75 页	

8-2. 快捷菜单

按下 QUICK 按钮，可打开快捷菜单以备使用。
快捷菜单的内容因录音机的状态及操作模式而异。
按下 QUICK 按钮或 O/I (HOME) [■] 按钮，可关闭快捷菜单。



播放停止或暂停时的快捷菜单

8-3. 删除文件

不使用浏览画面，可删除当前选定的文件。

1. 如需删除一个文件，请使用 $\text{I} \lll$ 或 $\text{P} \ggg$ 按钮或浏览画面对其进行选择。
2. 停止时，在主画面打开的同时，按下 QUICK 按钮，可打开快捷菜单。



3. 使用 + 或 - 按钮选择删除。
4. 按下 P 按钮，打开文件删除确认画面。

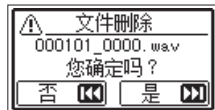

5. 如需删除文件，请按下 $\text{P} \ggg$ 按钮。
如需取消删除，请按下 $\text{I} \lll$ 按钮。

8. 快捷操作

8-4. 分割选定的文件（分割）

在指定的位置可将所录制的文件分割为两个文件。

1. 使用 **◀◀** 或 **▶▶** 按钮或浏览画面，选择需要分割的文件。
2. 停止时，在主画面打开的同时，按下 **QUICK** 按钮，可打开快捷菜单。



3. 使用 **+** 或 **-** 按钮选择分割选项，然后按下 **▶** 按钮。分割画面将打开。



4. 使用 **+** 或 **-** 按钮指定文件分割的位置，然后按下 **RECORD [●]** 按钮。出现下列弹出窗口。



5. 按下 **▶▶** 按钮分割此文件。
如果按下 **◀◀** 按钮，将不分割文件，并且分割画面将再次打开。

注释

- 当分割画面打开时，可按下 **▶** 按钮，并在播放音轨的同时设置分割位置。
- 当分割画面打开时，按下 **▶** 按钮，可启动 / 暂停播放，按下 **◀◀/▶▶** 按钮，可移动至音轨的起始位置 / 终止位置。使用 **+** 或 **-** 按钮调节文件分割的位置。长按 **+** 或 **-** 按钮，可连续移动位置。
- 分割文件后，创建了在原文件名末尾添加了“_a”和“_b”的两个新文件。

示例

分割前的文件名

000101_0001.wav

分割后的文件名

000101_0001_a.wav (分割点前的部分)

000101_0001_b.wav (分割点后的部分)

注意

- 无法分割 MP3 文件。
- 如果 microSD 卡没有足够的可用空间，可能无法进行分割。
- 如果文件名的长度将超过 200 个字符，将无法进行分割。
- 如果新文件的命名与现有文件的名称相同，将无法进行分割。

提示

录制过程中在希望分割文件的位置添加标记。移动至标记位置后，通过打开分割画面可在其位置进行分割。（请参见第 81 页的“手动添加标记”）

8-5. 覆盖录制

可将所录制的文件在需要的位置进行覆盖。

选择要覆盖录制的文件

在浏览画面上，选择要覆盖录制的文件。

注释

在覆盖录制模式下，不能跳转文件进行选择。

激活覆盖录制模式

1. 停止时，在主画面打开的同时，按下 QUICK 按钮，可打开快捷菜单。



2. 使用 + 或 - 按钮选择覆盖选项，然后按下 ► 按钮。将激活覆盖录制模式。

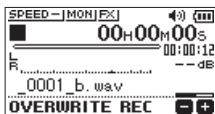

3. 使用 ◀◀、▶▶ 和 ► 按钮，可停止在想要覆盖录制的位置。此时，使用 ◀◀ 或 ▶▶ 按钮将进行跳跃。（请参见第 71 页的“使用跳跃功能”）

进行覆盖录制

1. 按下 RECORD [●] 按钮。出现下列弹出窗口。



按下 ▶▶ 按钮，关闭弹出窗口并进入录制待机状态。

2. 再次按下 RECORD [●] 按钮，可开始覆盖录制。
3. 按下 ◯/1 (HOME) [■] 按钮，可停止覆盖录制。停止录制后，设备将返回覆盖录制的起始点并停止。

确认录制结果

播放录制的文件，进行确认。

注释

如需返回覆盖录制的起始点，可以从快捷菜单选择到编辑选项。

撤销和重做

在覆盖录制模式下，可以撤销覆盖录制一次，返回之前的状态。还可以恢复（重做）已撤销的更改。

注意

- 覆盖录制不会更改文件名。
- 覆盖录制的次数没有限制，但只能保存最近一次覆盖录制前的文件。再次覆盖将删除之前的文件。

结束覆盖录制模式

当主画面打开并且设备停止时，使用快捷菜单选择模式退出选项，然后按下 ► 按钮。

将结束覆盖录制模式。

注意

结束覆盖录制模式将删除所有可用于撤销（重做）操作的文件。

8. 快捷操作

8-6. 转录录制文件（听写播放）

在听写播放模式下，您可以在播放期间搜索选定文件中想听的部分，便于转录会议记录等。
在听写播放模式下，为避免错误地移动到前后的文件中，将禁用文件跳转功能。
请在启用听写播放模式之前选择文件。

启用听写播放模式

1. 停止时，在主画面打开的同时，按下 QUICK 按钮，可打开快捷菜单。



2. 使用 + 或 - 按钮选择听写播放选项，然后按下 ► 按钮，将激活听写播放模式。

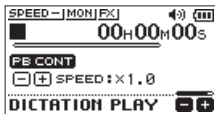

注释

- 在听写播放模式下，无法进行录制。
- 在听写播放模式下，无法进行菜单操作。
- 如需使用菜单，请暂时退出听写播放模式。

调节播放均衡

可使用快捷菜单，以便听清音频。

声音 EQ

可增强音域，以便听清。

电平对齐

可以增加感知的整体声压，以提高可听性。

更改播放位置

短按 ◀◀ 按钮：向后跳跃

短按 ▶▶ 按钮：向前跳跃

注释

停止时，通过快捷菜单可设置向后跳跃和向前跳跃的时间。

变更播放音量和速度

按下 PB CONT 按钮，可在变更播放音量和播放速度之间进行切换。

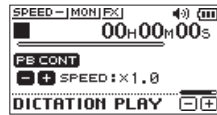

播放速度调节模式

使用 + 和 - 按钮，可调节播放音量 / 速度。

退出听写播放模式

1. 停止时，在主画面打开的同时，按下 QUICK 按钮，可打开快捷菜单。



2. 使用 + 或 - 按钮选择模式退出选项，然后按下 ► 按钮。退出听写播放模式。

注释

- 在听写播放模式下，无法进行录制。
- 在听写播放模式下，无法进行菜单操作。
- 如需使用菜单，请暂时退出听写播放模式。

9. 定时记录功能

本设备可在设定的时间自行启动，以及开始和停止录制。在使用定时记录功能之前，请先设定日期和时间、录制电平和其他录制设置。

注释

启用定时记录功能时，将禁用以下功能。

- 自动录制
- 预录制
- 自动音调
- 自动省电

5. 使用 ◀◀ 和 ▶▶ 按钮移动光标，并使用 + 和 - 按钮更改小时和分钟。
6. 设置后，按下 ▶ 按钮，进行确认。

注意

务必按下 ▶ 按钮确认设置。按下 MENU 按钮或 ⏪/1 (HOME) [■] 按钮，将放弃更改。

注释

- 时间显示格式为 24 小时。
- 在时间设置画面上，通过将开始时间或结束时间设置为大于 23 的值，则无需设置时间（显示为 --:--）。

如果不设置开始时间	一旦执行定时记录，将开始录制。
如果不设置结束时间	继续录制，直到 microSD 卡已满或电池电量耗尽。

9-1. 设置定时记录时间

1. 按下 MENU 按钮，打开菜单画面。

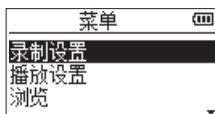

2. 使用 + 或 - 按钮选择定时记录选项，然后按下 ▶ 按钮。定时记录画面将打开。

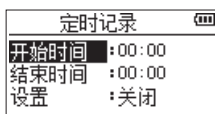

3. 使用 + - 按钮选择开始时间或结束时间选项，然后按下 ▶▶ 或 ▶ 按钮。
▶ 图标将出现在设定时间的右侧。

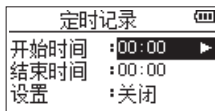

4. 按下 ▶ 按钮可打开时间设定画面。



开始时间画面

9-2. 开启定时记录功能

1. 按下 MENU 按钮，打开菜单画面。

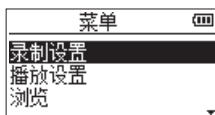

2. 使用 + 或 - 按钮选择定时记录选项，然后按下 ► 按钮。定时记录画面将打开。

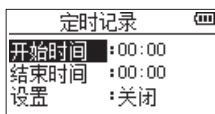

3. 使用 + 或 - 按钮选择定时选项，然后按下 ►► 或 ► 按钮。

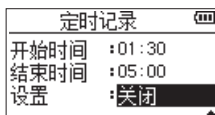

4. 使用 + 或 - 按钮选择此功能。更改设置后，► 图标将出现在设置选项的右侧。

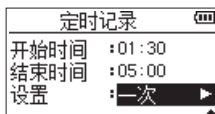

选项	含义
关	禁用定时记录。
一次	定时记录仅在指定时间启动一次。
每日	每天在指定时间启动定时记录。

注释

- 如果未指定开始时间或结束时间，则可用选项为关和一次。
- 如果既未指定开始时间，也未指定结束时间，则无法进行定时记录（显示为 --:--）。

5. 再次按下 ► 按钮，打开确认消息。

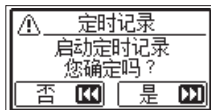

6. 按下 ►►► 按钮，设置定时记录并关闭设备。

注释

如果尚未设置开始时间，则录制将立即开始。

设备将启动，并且录制在设定时间开始。在定时记录过程中，TIMER REC 将出现在画面上。

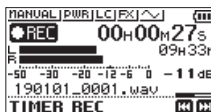

录制将停止，并且设备在设定时间关机。

注释

- 如果按箭头方向设置了 HOLD 开关，请禁用此功能后再操作。
- 定时记录完成后，保留开始时间和结束时间设置。定时记录取消后，也会保留开始时间和结束时间设置。

9. 定时记录功能

待机状态下取消定时记录

按下 O/I (HOME) [■] 按钮，打开电源并打开确认消息。

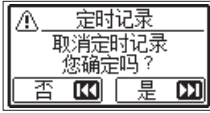

按下 ▶▶ 按钮取消定时记录并返回主画面。如果取消，会将定时记录设置为关。

定时记录过程中取消预约录制

按下 O/I (HOME) [■] 按钮，打开确认消息。

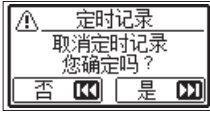

按下 ▶▶ 按钮，取消定时记录并返回主画面。如果取消，会将定时记录设置为关。

10-1. 手动添加标记

在播放、录制或录制待机时，按下 MARK 按钮，可在任意点添加标记。

添加标记后，上拉信息将出现在显示屏底部。

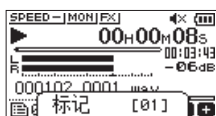

注释

- 标记信息按编号 01-99 保存在文件中。文件中标记的最大编号为 99。
- 由于设备兼容 WAV 文件所对应的 BWF 格式，录制过程中添加至 WAV 文件上的标记被保存在该文件中。当使用 BWF 兼容软件等播放文件时，保存在文件中的标记可以显现。

10-2. 在录音中自动添加标记

此功能允许本设备使用自动录制功能自动添加标记。

在录制设置画面上，将自动录制模式设置为标记。

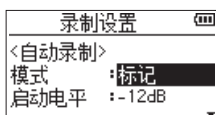

详情请参见第 47 页的“自动录制 (AUTO REC)”。

10-3. 移动到标记的位置

当停止、暂停或播放时，按下 MARK 按钮的同时，按下 I◀◀ 或 ▶▶I 按钮，可移动（跳转）至选定文件中的上一个或下一个标记。

可使用此功能找到曲目的起始点，类似于索引。

注释

无法移动至其他文件的提示标记处。

10-4. 清除标记

停止或暂停时，移动至标记处。然后，按下 MARK 按钮，清除该标记。

11. 使用音效

本设备配有内置音效。

音效可在录制和演奏期间施加到输入信号，以及在播放期间施加到输出信号。

当音效开启时，FX 图标以深色背景，浅色字体 (FX) 出现在主画面的顶部。

音效开启指示

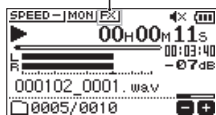

11-1. 设置音效

1. 按下 MENU 按钮，打开菜单画面。

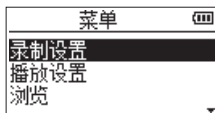

2. 使用 + 或 - 按钮选择其他选项，然后按下 ► 按钮。其他画面打开。



3. 使用 + 或 - 按钮选择效果器选项，然后按下 ► 按钮。效果器画面将打开。

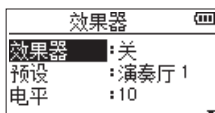

如上图所示，在效果器画面上有四个设置选项。

使用 ◀◀ 或 ▶▶ 按钮以及 + 或 - 按钮设置各选项。

效果器

使用此选项开启或关闭音效。

(默认：关)

预设

为将使用的音效选择预设。有关预设音效的详情，请参见第 102 页的“模拟音频输入 / 输出额定值”。

电平

使用此选项可更改预设选项中选定预设音效的输出电平。设置范围：0-20

(默认：10)

音源

使用此选项可设置将音效施加到输入信号（输入）还是施加到输出信号（监听）。

(默认：监听)

4. 使用 + 和 - 按钮选择所需选项，然后按下 ▶▶ 或 ▶ 按钮。
5. 使用 + 或 - 按钮，设置所需的数值。
6. 当您完成设置时，按下 ◀◀ 按钮，可返回选项选择状态。
7. 完成设置后，按下 ◀/I (HOME) [■] 按钮，返回主画面。

注意

当采样频率设置为 96 kHz，或播放采样频率为 96 kHz 的 WAV 文件时，内置音效不起作用。但是，您仍然可以设置内置音效。

音效预设列表

预设名称	音效
演奏厅 1 (默认)	这是模仿类似宽敞大厅空间的欢快的混响。
演奏厅 2	这是模仿类似宽敞大厅空间的热情的混响。
房间	此混响模仿小型室内空间。
工作室	此混响模仿类似工作室的空间。
板 1	这是欢快的板式混响。
板 2	这是热情的板式混响。

本设备配备内置调谐器。通过从乐器输入声音，您可以在查看显示屏上显示的调音表时对其进行精确调音。

12-1. 使用调谐器

设置调谐器

1. 按下 MENU 按钮，打开菜单画面。

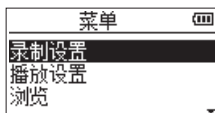

2. 使用 + 或 - 按钮选择其他选项，然后按下 ▶ 按钮。其他画面打开。

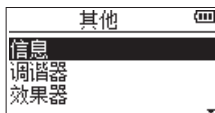

3. 使用 + 或 - 按钮选择调谐器选项，然后按下 ▶ 按钮。调谐器设置画面将打开。

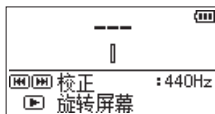

调谐器设置画面包含校正选项，可设置 A 调的基频。按下 ◀◀ 或 ▶▶ 按钮可降低或增加基频。

设置范围：435Hz - 445Hz

(以 1 Hz 为增量，默认：440Hz)

注释

当调谐器设置画面打开时，按下 ▶ 按钮，可反转画面的方向。

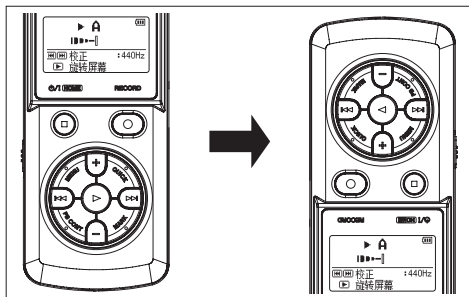

12. 对乐器调音

对乐器调音

1. 打开调谐器设置画面，然后在本设备附近发出一个音符的声音。
最接近的音高名称将显示在仪表中心上方。
2. 对乐器进行调音，以便出现目标音高名，且调谐器中部点亮。
如果声音低于或高于目标音高，中部左侧或右侧将出现一个线条。线条将随着输入音高偏离目标音高的程度而变长。



调节输入电平进行调音

1. 当调谐器设置画面打开时，按下 QUICK 按钮。
画面底部的校正选项将更换为输入电平选项。
2. 使用 ◀◀ 或 ▶▶ 按钮调节输入电平。
调节期间，显示屏底部将出现显示输入电平的仪表上拉信息。
调节操作与（请参见第 46 页的“调节输入电平”）中的说明相同。

使用 USB 数据线将本设备连接至计算机，可通过 USB 总线电源供电，同时可将本设备用作 SD 读卡器及 USB 音频界面。

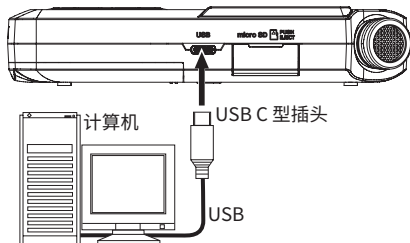

设备开启时

通过电池供电时，如果用 USB 数据线将计算机和本设备相连，将转而通过 USB 端口为本设备供电（优先使用 USB 总线供电）。

注释

使用交流电源适配器时同样如此。

注意

本设备应直接与计算机相连接，而不是通过 USB 集线器连接。

13-1. 通过 USB 总线电源为设备供电

设备关闭时

1. 使用 USB 数据线连接计算机和本设备。
2. 开启设备。
USB 画面将打开。



3. 使用 + 或 - 按钮选择总线电源选项，然后按下 ► 按钮。
将出现主画面。

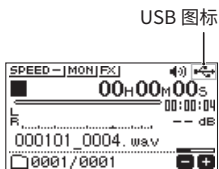

13. USB 连接

13-2. 用作 SD 读卡器

通过使用 USB 数据线将本设备与计算机相连时，可以将其用作 SD 读卡器。

您可以将已录制的音频文件传输到计算机，也可以将计算机上的音频文件传输到本设备。

设备关闭时

1. 使用 USB 数据线连接计算机和本设备。
2. 开启设备。
USB 画面将打开。

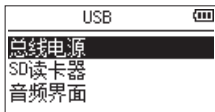

3. 使用 + 或 - 按钮选择 SD 读卡器选项，然后按下 ► 按钮。
SD 读卡器画面将打开。



设备开启时

1. 通过电池供电时，使用 USB 数据线连接本设备和计算机。
2. 按下 MENU 按钮，打开菜单画面。

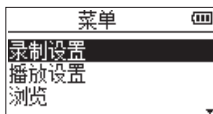

3. 使用 + 或 - 按钮选择 USB 选项，然后按下 ► 按钮。
USB 画面将打开。

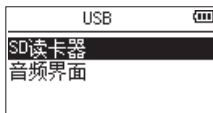

4. 使用 + 或 - 按钮选择 SD 读卡器选项，然后按下 ► 按钮。
SD 读卡器画面将打开。



13-3. 将设备与计算机断开连接

断开计算机与本设备的连接之前，请采用正确的步骤，将本设备从计算机上卸载，然后按下 **I◀◀** 按钮。断开与计算机的连接，并返回主画面。

13-4. 从计算机传输文件

1. 在计算机屏幕上点击“DR-05XP”驱动器，显示“MUSIC”和“UTILITY”文件夹。
2. 将您希望传输至本设备的文件从计算机上拖放到“MUSIC”文件夹。

提示

- 可在计算机上管理“MUSIC”文件夹。
- 可在“MUSIC”文件夹内创建本设备可使用的至多第二级子文件夹。只能创建两级文件夹。本设备无法识别第三级或更低级别的子文件夹和音频文件。
- 因为可以将 DR-05XP 设置为仅播放特定文件夹中的内容，因此可以将文件整编成流派、艺术家或者其他您喜欢的类别。
- 如果您对子文件夹和音乐文件进行命名，这些名称将出现在本设备的画面上。

13. USB 连接

13-5. 用作 USB 音频界面

通过使用 USB 数据线将本设备与计算机相连时，可以将其用作 USB 音频界面。

注意

用作 USB 音频界面时，无法进行录制。

注释

不支持 96 kHz 的采样频率。

打开音频界面画面

设备关闭时

1. 使用 USB 数据线连接计算机和本设备。
2. 开启设备。
USB 画面将打开。

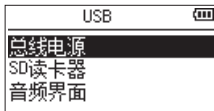

3. 使用 + 或 - 按钮选择音频界面选项，然后按下 ► 按钮。
音频界面画面将打开。

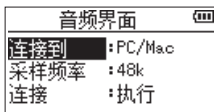

设备开启时

1. 通过电池供电时，使用 USB 数据线连接本设备和计算机。
2. 按下 MENU 按钮，打开菜单画面。

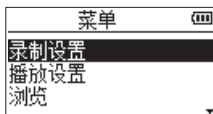

3. 使用 + 或 - 按钮选择 USB 选项，然后按下 ► 按钮。
USB 画面将打开。

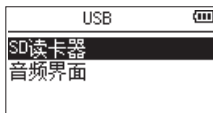

4. 使用 + 或 - 按钮选择音频界面选项，然后按下 ► 按钮。
音频界面画面将打开。

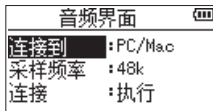

设置连接设备类型

1. 当音频界面画面打开时，使用 + 或 - 按钮选择连接至选项，然后按下 ► 按钮。
2. 使用 + 和 - 按钮设置连接设备的类型。

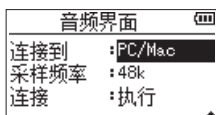

选项

PC/Mac (默认)

iOS

注释

- 对于 Windows，可以使用 DR-X 系列的 ASIO 驱动。详情请参见此型号的支持网站。
<https://tascam.jp/int/product/dr-05xp/support>
- 对于 Mac，将使用标准的 OS 驱动，因此无需安装任何软件。
- 如果连接设备类型为 iOS，则本设备由电池供电。
- 连接到 iOS 设备时，通过闪电连接器与 USB 相机转换器连接等是必要的。

连接

1. 当音频界面画面打开时，使用 + 或 - 按钮选择连接选项，然后按下 ► 按钮。
执行将高亮显示。

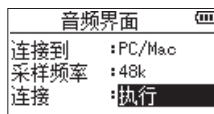

2. 按下 ► 按钮，启用音频界面模式，并打开主画面。
在音频界面模式下，显示屏将显示“USB 音频界面”。

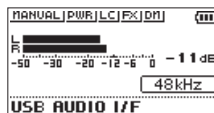

注释

在音频界面模式下，按下 MENU 按钮，可使用以下功能。

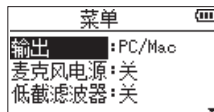

输出

设置为直接监听，将麦克风输入与计算机输出的声音混合，可实现无延迟的输入监听。

麦克风电源

在连接需要插入式电源的麦克风时，请将此选项设置为开。

低截滤波器

设置输入过程中低截滤波器的截止频率。

效果器

打开效果器设置画面。

断开

断开 USB 音频界面模式的连接。

14. 设置和信息

14-1. 查看信息（信息）

使用信息画面可查看关于本设备的各类信息。
按照下述步骤操作可显示信息画面。

1. 按下 MENU 按钮，打开菜单画面。

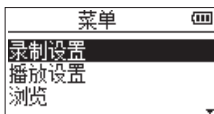

2. 使用 + 或 - 按钮选择其他选项，然后按下 ► 按钮。其他画面打开。

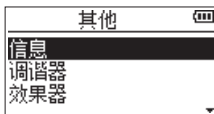

3. 使用 + 或 - 按钮选择信息选项，然后按下 ► 按钮。

信息画面包括以下三个页面。使用 + 或 - 按钮，在页面间移动。

文件信息页面 (FILE)

显示有关当前所加载文件的信息。

存储卡信息页面 (CARD)

显示当前插入的 microSD 卡的使用状况。

系统信息页面 (SYSTEM)

显示本设备的系统设置信息和固件版本。

文件信息页面 (FILE)

FILE 页面显示有关当前选定文件的信息。

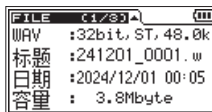

WAV/MP3

显示音频文件的格式。

对于 WAV 文件，显示位深度、立体声 / 单声道设置和采样频率 (Hz)。

对于 MP3 文件，也显示比特率 (kbps)、CBR (恒定比特率) 或 VBR (可变比特率) 的类型以及采样频率 (Hz)。

标题

显示文件名。

如果 MP3 文件有 ID3 标签标题信息，则显示该信息。

日期

显示文件创建的日期。

容量

显示文件大小。

存储卡信息页面 (CARD)

CARD 页面显示当前插入的 microSD 卡的状况。

CARD (2/5)	
总音乐	: 10
总文件夹	: 2
总容量	: 3.7G
剩余容量	: 3.6G

总音乐

显示 MUSIC 文件夹内的可播放文件的数量。

总文件夹

显示 MUSIC 文件夹内文件夹的总数。

总容量

显示 microSD 卡的总容量。

剩余容量 / 已用容量

显示 microSD 卡上未使用的 / 已使用的容量。

按下 ◀◀ 或 ▶▶ 按钮可在剩余容量和已用容量之间切换。

CARD (2/5)	
总音乐	: 10
总文件夹	: 2
总容量	: 3.7G
已用容量	: 58.8M

系统信息页面 (SYSTEM)

SYSTEM 页面显示有关本设备的系统设置和固件版本的信息。

SYSTEM (3/3)	
自动省电	: 30分钟
背光	: 5秒钟
电池类型	: 碱性
版本	: 1.11.0057

自动省电

显示自动电源关闭设置。

背光

显示自动背光关闭设置。

电池类型

显示电池类型的设置。

版本

显示系统固件的版本。

14. 设置和信息

14-2. 系统设置

从系统画面，可更改各种设置，为使用环境和其他要求而优化设备。

设置自动省电功能

可使用自动省电选项，设置从设备最后一次操作或使用直至电源自动关闭的时间。

1. 按下 MENU 按钮，打开菜单画面。

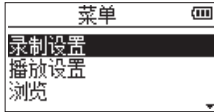

2. 使用 + 或 - 按钮选择系统选项，然后按下 ► 按钮。打开系统画面。

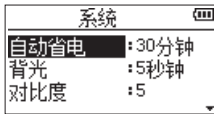

3. 使用 + 或 - 按钮，选择自动省电选项，然后按下 ► 按钮。
4. 使用 + 和 - 按钮选择时间。

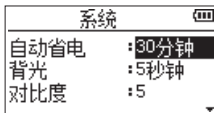

选项

- 关 (不会自动关闭)
- 3分钟
- 5分钟
- 10分钟
- 30分钟 (默认)

5. 完成设置后，按下 冫/ (HOME) [■] 按钮，返回主画面。

设置背光

使用背光选项，设置最后一次操作后直至背光自动关闭的时间。

1. 按下 MENU 按钮，打开菜单画面。

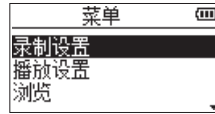

2. 使用 + 或 - 按钮选择系统选项，然后按下 ► 按钮。打开系统画面。

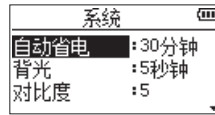

3. 使用 + 或 - 按钮选择背光选项，然后按下 ► 按钮。
4. 使用 + 和 - 按钮选择时间。

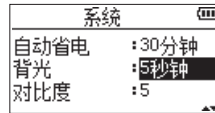

选项

- 关 (关闭背光)
- 5秒钟 (默认)
- 10秒钟
- 15秒钟
- 30秒钟
- 总是 (始终开启)

5. 完成设置后，按下 冫/ (HOME) [■] 按钮，返回主画面。

调整显示屏对比度

使用对比度可调整显示屏的对比度。

1. 按下 MENU 按钮，打开菜单画面。

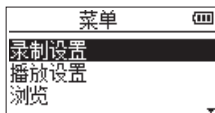

2. 使用 + 或 - 按钮选择系统选项，然后按下 ► 按钮。打开系统画面。

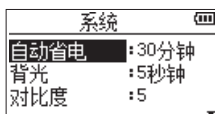

3. 使用 + 或 - 按钮选择对比度选项，然后按下 ► 按钮。
4. 使用 + 和 - 按钮选择数值。

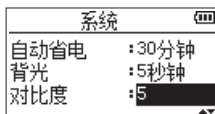

选项

1-20 (默认: 5)

5. 完成设置后，按下 0/1 (HOME) [■] 按钮，返回主画面。

设置电池类型

使用电池类型选项设置电池类型。此设置用于显示剩余电池电量和计算用于正常运行的最小容量。

1. 按下 MENU 按钮，打开菜单画面。

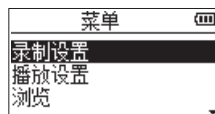

2. 使用 + 或 - 按钮选择系统选项，然后按下 ► 按钮。打开系统画面。

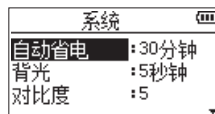

3. 使用 + 或 - 按钮选择电池类型选项，然后按下 ► 按钮。
4. 使用 + 和 - 按钮选择类型。

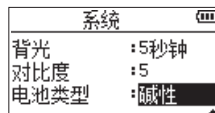

选项

碱性 (碱性电池，默认)

镍氢 (镍 - 金属氢化物电池)

5. 完成设置后，按下 0/1 (HOME) [■] 按钮，返回主画面。

14. 设置和信息

设置语言

使用语言选项可设置显示屏上显示的语言。

1. 按下 MENU 按钮，打开菜单画面。

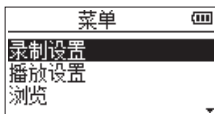

2. 使用 + 或 - 按钮选择系统选项，然后按下 ► 按钮。打开系统画面。

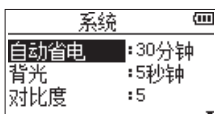

3. 使用 + 或 - 按钮选择语言选项，然后按下 ► 按钮。
4. 使用 + 和 - 按钮选择需要显示的语言。

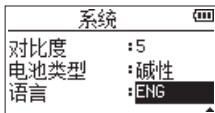

选项

- ENG：使用英文
- 日本語：使用日文
- FRA：使用法语
- ESP：使用西班牙语
- DEU：使用德语
- ITA：使用意大利语
- POR：使用葡萄牙语
- RUS：使用俄语
- 中文：使用中文
- 한글：使用韩语

5. 按下 ► 按钮，打开确认弹出窗口。

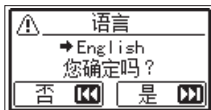

6. 按下 ►►► 按钮确认所选语言。
按下 ◀◀◀ 按钮，取消执行。

执行完成后，显示语言将被更改，并且系统画面将再次打开。

7. 完成设置后，按下 0/I (HOME) [■] 按钮，返回主画面。

如果设置了错误的语言

按下 0/I (HOME) [■] 按钮，关闭本设备，在长按 MENU 按钮的同时，按下 0/I (HOME) [■] 按钮。将出现语言选择菜单，然后可选择语言。

恢复出厂设置

使用初始化选项可将本设备的各种设置恢复为其出厂设置。

1. 按下 MENU 按钮，打开菜单画面。

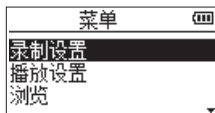

2. 使用 + 或 - 按钮选择系统选项，然后按下 ► 按钮。打开系统画面。

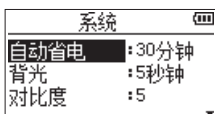

3. 使用 + 或 - 按钮选择初始化选项，然后按下 ► 按钮。执行将高亮显示。

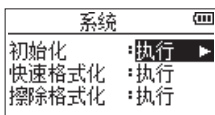

4. 按下 ► 按钮，打开确认弹出窗口。

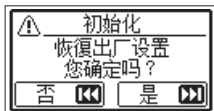

5. 按下 ►►► 按钮，对设备进行初始化。按下 ◀◀◀ 按钮，取消执行。

完成初始化时，系统画面将再次打开。

6. 如需返回主画面，请按下 ◀/I (HOME) [■] 按钮。

格式化 microSD 卡

使用快速格式化选项对 microSD 卡进行格式化。

格式化 microSD 卡可擦除存储卡上的所有音乐文件，并自动创建新的“MUSIC”和“UTILITY”文件夹以及“dr-1.sys”文件。

1. 按下 MENU 按钮，打开菜单画面。

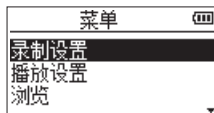

2. 使用 + 或 - 按钮选择系统选项，然后按下 ► 按钮。打开系统画面。

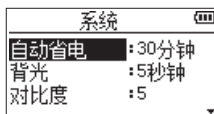

3. 使用 + 或 - 按钮选择快速格式化选项，然后按下 ► 按钮。

执行将高亮显示。

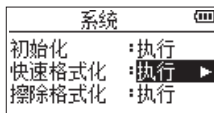

4. 按下 ► 按钮，打开确认弹出窗口。

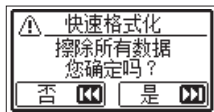

5. 按下 ►►► 按钮，开始格式化 microSD 卡。按下 ◀◀◀ 按钮，取消执行。

格式化完成后，系统画面将再次打开。

6. 如需返回主画面，请按下 ◀/I (HOME) [■] 按钮。

14. 设置和信息

擦除和格式化 microSD 卡

使用擦除格式化选项对 microSD 卡进行完全格式化。擦除和格式化 microSD 卡可擦除存储卡上的所有音乐文件，并自动创建新的“MUSIC”和“UTILITY”文件夹以及“dr-1.sys”文件。

注释

- 使用擦除格式化选项可恢复由于重复使用而写入性能下降的 SD 卡。
- 当格式化时，擦除格式化可检查内存的错误，因此会比快速格式化需要更多的时间。

1. 按下 MENU 按钮，打开菜单画面。

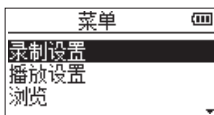

2. 使用 + 或 - 按钮选择系统选项，然后按下 ► 按钮。打开系统画面。

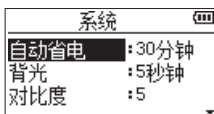

3. 使用 + 或 - 按钮选择擦除格式化选项，然后按下 ► 按钮。执行将高亮显示。

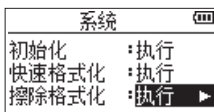

4. 按下 ► 按钮，打开确认弹出窗口。

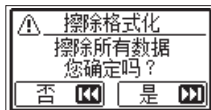

5. 按下 ►► 按钮，开始擦除和格式化 microSD 卡。按下 ◀◀ 按钮，取消执行。格式化完成后，系统画面将再次打开。
6. 如需返回主画面，请按下 电源/ (HOME) [■] 按钮。

注意

当格式化（或擦除和格式化）microSD 卡时，电池应具备充足的剩余电量。或者，本设备应通过 TASCAM PS-P520U 适配器（另购）或计算机 USB 总线电源提供的电源运行。如果在格式化过程中关闭电源，可能无法进行正确的格式化。

14-3. 设置文件名格式

可选择对本设备所录制文件命名的格式。
可设置为日期(年月日格式)或文字(6个选定字符)的格式。

日期 (默认)

示例: 110101_0000.wav

文字

示例: DR0000_0000.wav

注释

本设备不具备更改文件名的功能。使用计算机编辑文件名称。

1. 按下 MENU 按钮, 打开菜单画面。

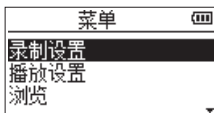

2. 使用 + 或 - 按钮选择其他选项, 然后按下 ► 按钮。其他画面打开。



3. 使用 + 或 - 按钮选择文件名选项, 然后按下 ► 按钮。文件名画面将打开。



4. 使用 ◀◀ 或 ▶▶ 按钮和 + 或 - 按钮设置各选项。在此画面上可对各选项进行以下设置。

类型

类型选项可设置为文字或日期。

选项

日期 (默认)

将日期(年月日格式)添加至文件名。

示例: 110101_0000.wav

使用本设备的内部时钟设置日期。(请参见第 32 页的“设置日期和时间”)

文字

将 6 个选定字符添加至文件名。

使用文字选项设置字符。

文字

如果选择文字作为类型选项, 使用此选项设置添加至文件名的 6 个字符。(默认: TASCAM)

示例: DR0000_0000.wav

如需设置文字选项, 请使用 ◀◀ 和 ▶▶ 按钮移动光标, 然后使用 + 或 - 按钮选择字符。

可使用的字符如下。

英文字母	大小写
数字	0 - 9
符号	! # \$ % & ' () + , - . ; = @ [] ^ _ ` { } ~

5. 完成设置后, 按下 冫/ (HOME) [■] 按钮, 返回主画面。

14-4. 使用二维码访问用户手册网页

包含用户手册的网站 URL 可以在本设备显示屏上以二维码的形式显示。

使用相关设备扫描此二维码，可访问网站上的文档页面。

注释

请注意，您将承担与互联网连接相关的传输费用。

1. 按下 MENU 按钮，打开菜单画面。

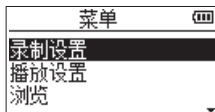

2. 使用 + 或 - 按钮选择手册选项，然后按下 ► 按钮。文档页画面将打开。



3. 使用智能手机或者类似设备扫描显示屏上的二维码，可访问包含本设备用户手册的网页。
4. 按下 MENU 按钮，返回菜单画面。

下表是弹出消息列表。

如果 DR-05XP 上出现其中一个弹出消息，并且您需要查看含义或确定适当的对应措施，请参考此列表。

消息	含义和改正措施
文件名错误	分割功能可能会导致文件名超过 197 个字符。在选择分割功能之前，请将本设备连接至计算机并将文件名编辑为少于 196 个字符。
复制文件名	分割功能会导致文件名与同一个文件夹中现有文件名相同。分割功能将“_a”或“_b”添加至文件名的末尾。在选择分割功能之前，请将本设备连接至计算机并编辑文件名。
未找到文件	无法找到添加至播放列表的文件或文件可能已经损坏。请检查该文件。
不支持	不支持此音频文件的格式。关于本设备可使用的文件格式，请参见第 102 页的“录制 / 播放格式”。
I/O 太短	IN 点和 OUT 点距离过近。将它们之间的间隔设置为至少 1 秒。
未找到文件 播放列表	无法在播放列表中找到文件。请确认 MUSIC 文件夹中依然存在该文件。
没有播放列表	播放列表中未添加文件。将文件添加至播放列表，或将播放模式变更为除播放列表之外的模式。
播放列表已满	播放列表已满。播放列表中不能添加超过 99 个音轨。
MBR 错误 卡初始化	microSD 卡可能未正确格式化，或可能已损坏。更换 microSD 卡，或在显示此消息的同时，按下 ► 按钮，对此卡进行 FAT 格式化。 执行 FAT 格式化将擦除 microSD 卡上的所有数据。
格式错误 卡格式化 你确定吗？	microSD 卡可能未正确格式化，或可能已损坏。如果使用通过 USB 连接的计算机对 microSD 卡进行 FAT 格式化，或设备内插入未格式化的 microSD 卡，也将出现本消息。 确保始终使用 DR-05XP 进行格式化。更换 microSD 卡，或在显示此消息的同时，按下 ► 按钮，对此卡进行 FAT 格式化。 执行 FAT 格式化将擦除 microSD 卡上的所有数据。
未找到文件 制作系统文件	系统文件缺失。当出现此消息时，按下 ► 按钮自动创建系统文件。
无效系统文件 生成系统文件	操作本设备所需的系统文件无效。当出现此消息时，按下 ► 按钮自动创建新的系统文件。
卡无效 换卡	microSD 卡可能出现问题。请更换 microSD 卡。
写入超时 继续录制	microSD 卡写入超时。导致音频被中断并产生噪音。在音频中断的位置添加标记。
卡缓慢 检查 BOF 标记	microSD 卡写入性能变差。由于写入到 microSD 卡超时，在音频被中断的位置添加了标记。查看 BOF 标记周围的音频。 擦除和格式化 microSD 卡或进行更换。
卡满	microSD 卡无剩余空间。擦除多余的文件或将文件移至计算机内，以空出存储空间。
不能分割	选定的分割点不合适。（距离音轨的起始点或终止点过近。）
最大文件大小	当文件夹和文件总数已达到限值（5000）时，文件大于指定的容量或录制时间超过 24 小时。
文件满	文件夹和文件的总数超过 5000。请擦除不必要的文件夹和文件，或将文件移至计算机。
卡错误	无法正确识别 microSD 卡。请更换 microSD 卡。
当前 MP3 文件	无法分割或覆盖 MP3 文件。
文件被保护	文件为只读文件，无法擦除。
无卡	设备内未插入 microSD 卡。
没有 PB 文件	没有可播放的文件。文件可能损坏。

15. 消息

消息	含义和改正措施
没有音乐文件	没有播放文件，因此无法执行分割或重叠录音。
不能复制！ 请查看录制设置	使用 96 kHz 的采样频率重叠录音 WAV 文件时，将无法制作 mp3 文件。将录制格式变更为 WAV。 当声道设置与播放文件不同时，也无法进行重叠录音。查看声道设置。
撤销 不能执行	由于没有撤销的数据，所以无法撤销。
未继续	<p>如果出现此类错误时，请关闭设备的电源并重启。</p> <p>如果无法关闭电源，请取出电池、断开交流电源适配器（TASCAM PS-P520U）、和 / 或断开总线电源的 USB 数据线。</p> <p>重新插入 microSD 卡也可能解决此问题。</p> <p>如果这些错误消息继续频繁出现，请联系您购买本设备的商店或 TASCAM 客户支持服务部门。</p>
文件错误	
无法保存数据	
播放器的错误	
设备错误	
写入失败	
系统 Rom 错误	
系统错误 50	
系统错误 1	
系统错误 2	
系统错误 3	
系统错误 4	
系统错误 5	
系统错误 6	
系统错误 7	
系统错误 8	
系统错误 9	

如果本设备存在操作故障，在寻求维修前请尝试如下操作。如果这些措施无法解决问题，请联系您购买本设备的商店或 TASCAM 客户支持服务部门。

本设备不开机。

- 请确认电池安装正确。
- 请确认是否设置了 HOLD 开关。

设备自动关闭

检查自动省电功能的设置。为避免电源自动关闭，请设置为“关”。(请参见第 92 页的“设置自动省电功能”)

microSD 卡未被识别。

请确认 microSD 卡是否已正确插入。

没有声音输出或扬声器没有声音输出。

- 请确认输出音量是否过低。
- 请确认扬声器是否设置为开启。即使扬声器已开启，在下列情况下也不会从扬声器发出声音。
 - 已连接耳机
 - 正在录制或录制待机时
 - 重叠录音模式下 (请参见第 45 页的“开启重叠录音模式”)

无法进行录制。

- 请确认 REC 指示灯已点亮。如果 REC 指示灯闪烁，则代表本设备处于录制待机状态。
- 请检查录制画面中显示的剩余可录制时间。

录制的音量太小或失真。

请检查输入电平的设置。

即使使用 32-bit 浮点录制，播放声音也会失真

- 如果播放期间电平超过 0 dB，通过在计算机上编辑软件等方法进行调节。
- 如果在录制期间由于输入电平过大导致输入部分发生失真，即使对电平进行了调节，失真仍将继续。
- 本设备不具备在录制后调节电平的功能。可通过在计算机上使用编辑软件等方法进行调节。

通过 USB 数据线连接的计算机无法识别本设备。

- 使用可以传输数据的 USB 数据线。
- 请确认所连接的计算机使用可兼容的操作系统。
- 必须从菜单中选择使用的 USB 功能，以便计算机可以识别本设备。
- 请确认 USB 数据线并非充电专用数据线。
- 请确认未使用 USB 集线器进行连接。

在 USB 音频界面模式下会发生跳音或噪音。

对于 Windows

- 性能选项
请选择“性能优先”。
- 电源选项
请选择“高性能”。
- 对于 DR-X 系列，使用 ASIO 驱动。
详情请参见此型号的支持网站。
<https://tascam.jp/jp/product/dr-05xp/support>
- 选择适用于所用录制 app 的采样频率。

误设置了错误语言。

按下 \odot /I (HOME) [■] 按钮关闭本设备，长按 MENU 按钮的同时按下 \odot /I (HOME) [■] 按钮。
将出现语言选择菜单，可以选择语言。

17. 规格

17-1. 额定值

录制介质

microSD 卡
microSDHC 卡
microSDXC 卡 (最大 512 GB)

录制 / 播放格式

WAV

采样频率

44.1/48/96 kHz

量化位深度

16-bit/24-bit/32-bit 浮点

MP3

采样频率

44.1/48 kHz

比特率

32/64/96/128/192/256/320 kbps

声道数

输入声道

2 (立体声)

录制音轨

2 (立体声)

17-2. 输入 / 输出额定值

模拟音频输入 / 输出额定值

MIC/EXT IN 插孔 (支持插入式电源)

连接器

1/8" (3.5mm) 立体声迷你插孔

输入阻抗

18 k Ω 或以上 (插入式电源 = 关)

2 k Ω 或以上 (插入式电源 = 开)

标称输入电平

-20 dBV

最大输入电平

-4 dBV

Ω /LINE OUT 插孔

连接器

1/8" (3.5mm) 立体声迷你插孔

输出阻抗

12 Ω

标称输出电平

-14 dBV (10 k Ω 负载)

最大输出电平

+2 dBV (10 k Ω 负载)

最大输出

20 mW + 20 mW (32 Ω 负载)

工作阻抗

16-250 Ω

内置扬声器

0.3 W (单声道)

注释: 0 dBV=1 Vrms, 0 dBu=0.775 Vrms

控制输入/输出额定值

USB

连接器

C 型

格式

USB 2.0 高速，大容量存储等级

USB 1.1 全速音频等级

USB 音频

采样频率

44.1/48 kHz

量化位深度

24-bit

输入数量

2 声道

输出数量

2 声道

17-3. 音频性能

频率响应

20 Hz–20 kHz +0/-1 dB

(MIC/EXT IN 至 LINE OUT, 44.1 kHz 采样频率, JEITA)

20 Hz–22 kHz +0/-1 dB

(MIC/EXT IN 至 LINE OUT, 48 kHz 采样频率, JEITA)

20 Hz–40 kHz +0/-1.5 dB

(MIC/EXT IN 至 LINE OUT, 96 kHz 采样频率, JEITA)

总谐波失真率 (THD+N)

0.01% 或以下

(MIC/EXT IN 至 LINE OUT, 44.1/48/96 kHz 采样频率, JEITA)

注释: JEITA 表示符合 JEITA CP-2150

17-4. 其他规格

电源

两节五号电池 (碱性或镍氢, 另购)

由计算机提供的 USB 总线电源 5 V/0.5 A

专用交流电源适配器 (TASCAM PS-P520U, 另购):

DC 5V/2A

功耗

1.7 W (最大)

17. 规格

电池运行时间（连续操作）

● 使用碱性电池（EVOLTA）

录制 / 播放	文件格式（录制设置）	运行时间	注释
录制	WAV、96 kHz、32-bit 浮点录制	约 14.5 小时	内置立体声麦克风输入
	WAV、96 kHz、24-bit	约 15.5 小时	内置立体声麦克风输入
	WAV、44.1 kHz、16-bit	约 17.5 小时	内置立体声麦克风输入
	MP3、44.1 kHz、128 kbps	约 13 小时	内置立体声麦克风输入
	MP3、48 kHz、320 kbps	约 11 小时	内置立体声麦克风输入
播放	WAV、96 kHz、32-bit 浮点录制	约 11 小时	使用耳机
		约 11 小时	使用内置扬声器
	WAV、96 kHz、24-bit	约 14 小时	使用耳机
		约 14 小时	使用内置扬声器
	WAV、44.1 kHz、16-bit	约 16.5 小时	使用耳机
		约 16.5 小时	使用内置扬声器
	MP3、44.1 kHz、128 kbps	约 16.5 小时	使用耳机
		约 16.5 小时	使用内置扬声器
	MP3、48 kHz、320 kbps	约 15.5 小时	使用耳机
		约 15.5 小时	使用内置扬声器

录制：JEITA 录制时间

播放：JEITA 音乐播放时间

● 使用镍氢电池（eneloop）

录制 / 播放	文件格式（录制设置）	运行时间	注释
录制	WAV、96 kHz、32-bit 浮点录制	约 11.5 小时	内置立体声麦克风输入
	WAV、96 kHz、24-bit	约 12.5 小时	内置立体声麦克风输入
	WAV、44.1 kHz、16-bit	约 14.5 小时	内置立体声麦克风输入
	MP3、44.1 kHz、128 kbps	约 13 小时	内置立体声麦克风输入
	MP3、48 kHz、320 kbps	约 10 小时	内置立体声麦克风输入
播放	WAV、96 kHz、32-bit 浮点录制	约 10 小时	使用耳机
		约 10 小时	使用内置扬声器
	WAV、96 kHz、24-bit	约 13 小时	使用耳机
		约 12 小时	使用内置扬声器
	WAV、44.1 kHz、16-bit	约 14 小时	使用耳机
		约 15 小时	使用内置扬声器
	MP3、44.1 kHz、128 kbps	约 13.5 小时	使用耳机
		约 13 小时	使用内置扬声器
	MP3、48 kHz、320 kbps	约 13.5 小时	使用耳机
		约 13 小时	使用内置扬声器

录制：JEITA 录制时间

播放：JEITA 音乐播放时间

注释

电池运行时间（连续运行）根据所使用介质的不同而有所不同。

尺寸

60.5 × 142.3 × 27 mm (宽 × 高 × 深)

重量

174/126 g (带 / 不带电池)

工作温度范围

0°C-40°C

- 本手册中的插图可能与实际产品存在部分不同。
- 为进行产品改进, 规格和外观如有变更, 恕不另行通知。

17-5. 外形尺寸图

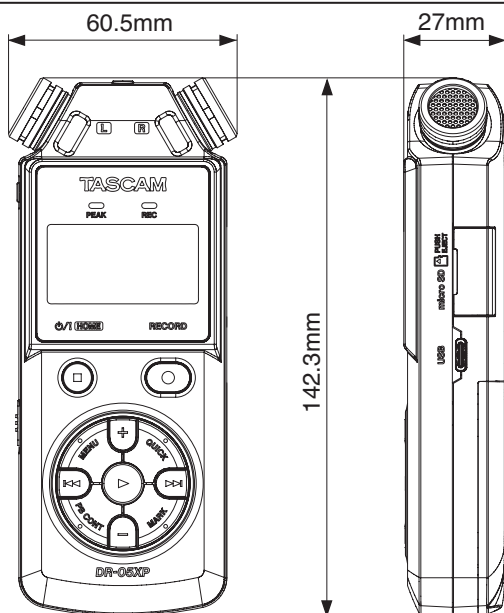

TASCAM

TEAC CORPORATION

<https://tascam.jp/jp/>

1-47 Ochiai, Tama-shi, Tokyo 206-8530 Japan

蒂雅克商贸（深圳）有限公司

<https://tascam.cn/cn/>

中国广东省深圳市福田区深南大道南泰然九路西喜年中心 A 座 817 室，邮编：518040

1124.MA-3894A